



VOTRE EXPERT CONFORT & ÉNERGIE



Chauffages

- POMPES À CHALEUR ... 2
- EAU CHAUDE SANITAIRE ... 18
- CHAUFFAGE AU SOL ... 22
- RADIATEURS BASSE TEMPÉRATURE ... 24



Climatisations

- CLIMATISATIONS ... 26
- CACHES CLIM ... 29
- CLIMATISEUR DE CAVE À VIN ... 30



Energies solaires

- PANNEAUX PHOTOVOLTAÏQUES ... 32
- PERGOLAS SOLAIRES ... 36
- CARPORTS SOLAIRES ... 40
- BORNE DE RECHARGE ... 48



Carports & Pergolas

- CARPORTS ... 40
- PERGOLAS BIOCLIMATIQUES ... 52



Roches lumineuses & sonores

- ROCHES LUMINEUSES ... 71
- ROCHES SONORES "SOUND CONNECT" ... 76
- ROCHES D'EAU ... 78
- PIQUETS LUMINEUX ... 80



Saunas & Spas

- SAUNAS ... 82
- HAMMAMS ... 94
- SPAS ... 96

CNKE CONNECT

ÉLECTRICITÉ GÉNÉRALE

Grâce à son expertise et sa maîtrise, CNK s'occupe de tous les **raccordements électriques** et la **gestion domotique** des équipements installés par ses partenaires AFM SA & ATELIER NORDIC. De la **demande de raccordement** au **contrôle de l'installation finale** et OIBT, CNK s'occupe de tout.



ATELIER NORDIC SUISSE
Spas, saunas et hammams



VOTRE EXPERT CONFORT & ÉNERGIE

249

POMPES À CHALEUR

PAC MITSUBISHI ZUBADAN NEW SILENT

Tranquillité inégalée

La PAC vous garantit un silence de fonctionnement sans faille : avec une pression acoustique de 43 dB(A) à 1 mètre

Intuitive & facile d'utilisation

Télécommande simple d'utilisation. Accédez à distance aux principales fonctions wi-fi avec l'application Melcloud

Design élégant

Des proportions discrètes qui s'intègrent harmonieusement à votre extérieur. Design élégant mariant la pureté du blanc et la sobriété de sa façade noire



Ecodan : Un confort inégalé

La pompe à chaleur est le premier choix lorsqu'il s'agit d'allier économie sur les coûts de chauffage et amélioration de l'empreinte carbone. En effet, une partie de l'énergie produite par la pompe à chaleur est captée dans les calories de l'air extérieur. Ces calories sont disponibles de manière illimitées et gratuites. On parle d'économie d'énergie grâce au coefficient de performance de la PAC qui est souvent supérieur à 3 (une PAC consomme 1 kW d'électricité pour restituer entre 3 et 5 kW de chaleur).

Votre pompe à chaleur vous permet de :

- Faire des économies sur le montant de votre facture énergétique
- Préserver l'environnement en réduisant vos émissions de CO2
- Augmenter la valeur immobilière de votre habitation tout en améliorant votre confort
- Profiter des subventions cantonales et communales





Vous recherchez une couleur précise ?

Il est possible de choisir votre couleur sur mesure pour votre pompe à chaleur. Cette option vous permet de personnaliser l'apparence de votre PAC pour qu'elle corresponde à votre style et à l'esthétique de votre villa.

Votre style, votre couleur sur mesure

En choisissant une couleur RAL personnalisée, vous vous assurez que votre pompe à chaleur se fondera parfaitement dans votre environnement et ajoutera une touche esthétique à votre espace.



PAC BOSCH

COMPRESS 7000 A W



Un appareil silencieux

Le design innovant de l'unité extérieure est pensé pour réduire au maximum les émissions sonores avec une pression sonore à 39 dB(A)

Un maximum d'efficacité

La pompe à chaleur a des performances élevées permettant de faire de réelles économies d'énergie

Résistante & robuste

Sa structure isolante associée à l'habillage en acier permet de résister aux chocs et aux climats extrêmes



*Profitez du confort
dont vous avez
besoin*

La pompe à chaleur Bosch a une performance inégalée pour votre confort absolu. Grâce à sa technologie de pointe, celle-ci offre une efficacité énergétique remarquable, vous permettant de réaliser des économies sur vos factures. Profitez d'un chauffage puissant pour créer un climat intérieur optimal toute l'année.

*Contrôlez votre installation
à distance*

Que vous soyez au travail, en déplacement : gardez le contrôle total sur votre confort via votre smartphone grâce à l'application gratuite Bosch HomeCom Easy.



PAC OERTLI

M FLEX S



Élégante

Dotée d'un design élégant et d'une finition de haute qualité, la PAC Oertli M Flex S attire les regards, à l'intérieur comme à l'extérieur

Flexible

Offrant une extrême flexibilité, l'appareil se combine avec différents bouilleurs préexistants ou non et avec une installation photovoltaïque

Silencieuse

Avec un niveau de puissance acoustique de seulement 47 dB(A) en mode nuit, la M Flex S d'Oertli fait partie des appareils les plus silencieux du marché



Une efficacité élevée grâce à la technologie Inverter

Grâce à la technologie Inverter, l'Oertli M Flex S de 9.4 kilowatts atteint un coefficient de performance de 4.48, une valeur remarquable dans cette catégorie d'appareils. En association avec un système de chauffage par le sol, elle rejoint la classe d'efficacité énergétique la plus élevée, à savoir A+++.

Ultra-silencieuse, esthétique et flexible

Grâce à sa technologie de régulation intelligente, elle peut communiquer avec d'autres éléments de l'infrastructure. Son design de qualité se retrouve sur l'écran tactile moderne de l'unité intérieure. Il permet de consulter toutes les informations et gérer les fonctions du bout des doigts.



PAC REMKO ARTSTYLE



Design innovant

Le design unique de la pompe à chaleur ARTSTYLE retient l'attention. Elle se fond au mieux à votre extérieur

Un maximum d'efficacité

La technique moderne dans le module interne garantit un maximum d'efficacité

Ultrasilencieux

Avec un niveau de puissance acoustique de seulement 35 dB(A), cette PAC peut être utilisée dans toutes les zones résidentielles



Un oasis de repos

La quiétude s'installe à l'extérieur. La construction de l'appareil optimisée contre le bruit, le ventilateur radial à vitesse réglée et une géométrie innovante des pales garantissent un fonctionnement ultra-silencieux. Le niveau de puissance acoustique est inférieur à 35 dB(A). Le fonctionnement de nuit programmable permet de réduire la vitesse du ventilateur.

Un système de chauffage intelligent

Avec l'application REMKO Smart Control, tous les appareils REMKO compatibles Smart Web peuvent être facilement contrôlés où que vous soyez. Elle vous offre une multitude d'options de réglages qui vous permettent de facilement contrôler la température de votre maison.



CAPOT INSONORISANT REMKO



Protection assurée

Grâce à sa classe de protection aux incendies B2 et sa résistance UV, il peut être installé pratiquement partout

Design innovant

Le capot REMKO plaît par ses lignes esthétiques. Son design permet de bien intégrer le capot insonorisant dans son environnement

Insonorisation brevetée

Grâce à la construction brevetée et à l'effet insonorisant du polypropylène EPP, les renvois d'air permettent d'obtenir une réduction de bruit jusqu'à 15 dB(A)



Caisson anti-bruit pompe à chaleur

Les capots insonorisants sont de différentes tailles et différentes couleurs. Ils s'utilisent avec des appareils REMKO et peuvent être adaptés individuellement aux marques courantes d'autres fabricants.

Les capots insonorisants peuvent être montés dès l'installation initiale ou plus tard. Le capot insonorisant réduit les émissions sonores mais offre également une protection fiable des appareils contre le rayonnement solaire et contre les intempéries, telles que la grêle, la neige et la pluie.

Montage simple et rapide

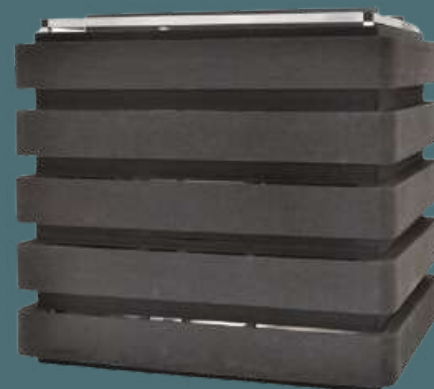
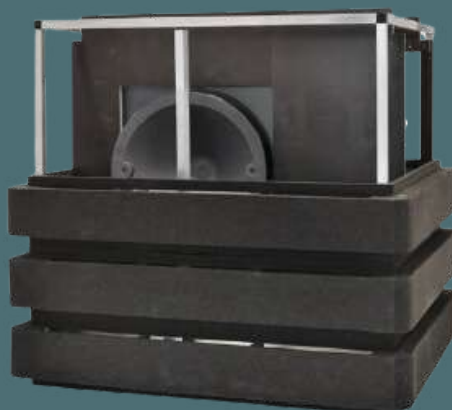



PROJETS D'ARCHITECTES



Production bivalente de chauffage :

- Une pompe à chaleur air/eau positionnée dans l'ancien local citerne.
- Une chaudière au gaz positionnée dans l'ancienne chaufferie.

Ces deux productions travaillent sur un ballon accumulateur de 1.500 litres.

Distribution de chaleur :

- Maintien du réseau de radiateurs existant auquel nous avons ajoutés quelques radiateurs.
- Installation de plancher chauffant pour les zones SPA, cuisine et salle de bain.

Production d'eau chaude sanitaire :

- Installation d'une production instantanée connectée au stockage de 1.500 litres.



Climatisation :

- Traitement de cinq chambres et d'un local électrique avec des équipements totalement dissimulés dans les combles.

Régulation :

- Un automate assure la gestion globale avec un écran servant d'interface pour visualiser et modifier le fonctionnement de la PAC, de la chaudière et des différentes distributions. Toutes les pièces sont équipées de sondes connectées à un réseau KNX.
- Une application sur smartphone permet de réguler chacune des pièces individuellement.

Ventilation de l'habitat :

- Extraction centralisée avec un réseau équipé de bouches hygrométriques dans les pièces humides : salle de bain, buanderie, SPA...

Hotte de cuisine professionnelle avec extraction et compensation :

- Monobloc double flux permettant la récupération des calories sur l'air extrait, pour mettre à température l'air neuf de compensation.





PAC GÉOTHERMIQUE



Le captage vertical au sol permet de chauffer et de refroidir une maison. Les sondes verticales, dites capteurs, sont enfouies à une profondeur allant jusqu'à 300 mètres. Ce type d'installation est très efficace car les sondes ne sont pas sensibles aux changements de température du fait de la profondeur. Elles sont constituées de boucles fermées, ce qui signifie qu'aucun matériau n'est échangé dans le sous-sol, seulement de la chaleur.

Le sous-sol, qui a été refroidi par la sonde géothermique, est continuellement réchauffé par conduction naturelle de chaleur.

Les sondes géothermiques sont dimensionnées de manière à ce que suffisamment de chaleur y circule toujours.



PAC CASCADE

La mise en cascade de plusieurs pompes à chaleur permet de répondre à une demande thermique importante et de réguler individuellement la puissance. Elles permettent de couvrir sans problème les besoins en chaleur d'une grande villa ou d'un immeuble collectif. La technologie Inverter qui régule la puissance permet d'atteindre des valeurs d'efficacité et de bruit de premier ordre, ce qui est essentiel pour le voisinage. Les machines sont plus petites, plus flexibles et plus silencieuses que les grands appareils puissants.

L'avantage de la technologie Inverter joue pleinement son rôle dans ce système. Cela signifie que la puissance calorifique est adaptée avec précision aux besoins thermiques individuels. Grâce à un montage en cascade, un ou plusieurs appareils couvrent la fourniture de base, tandis que d'autres unités sont activées en cas de pics de consommation. Une modulation de la puissance est ainsi possible et le coefficient de performance annuel ainsi que la rentabilité de l'installation sont meilleurs.



EAU CHAUDE SANITAIRE

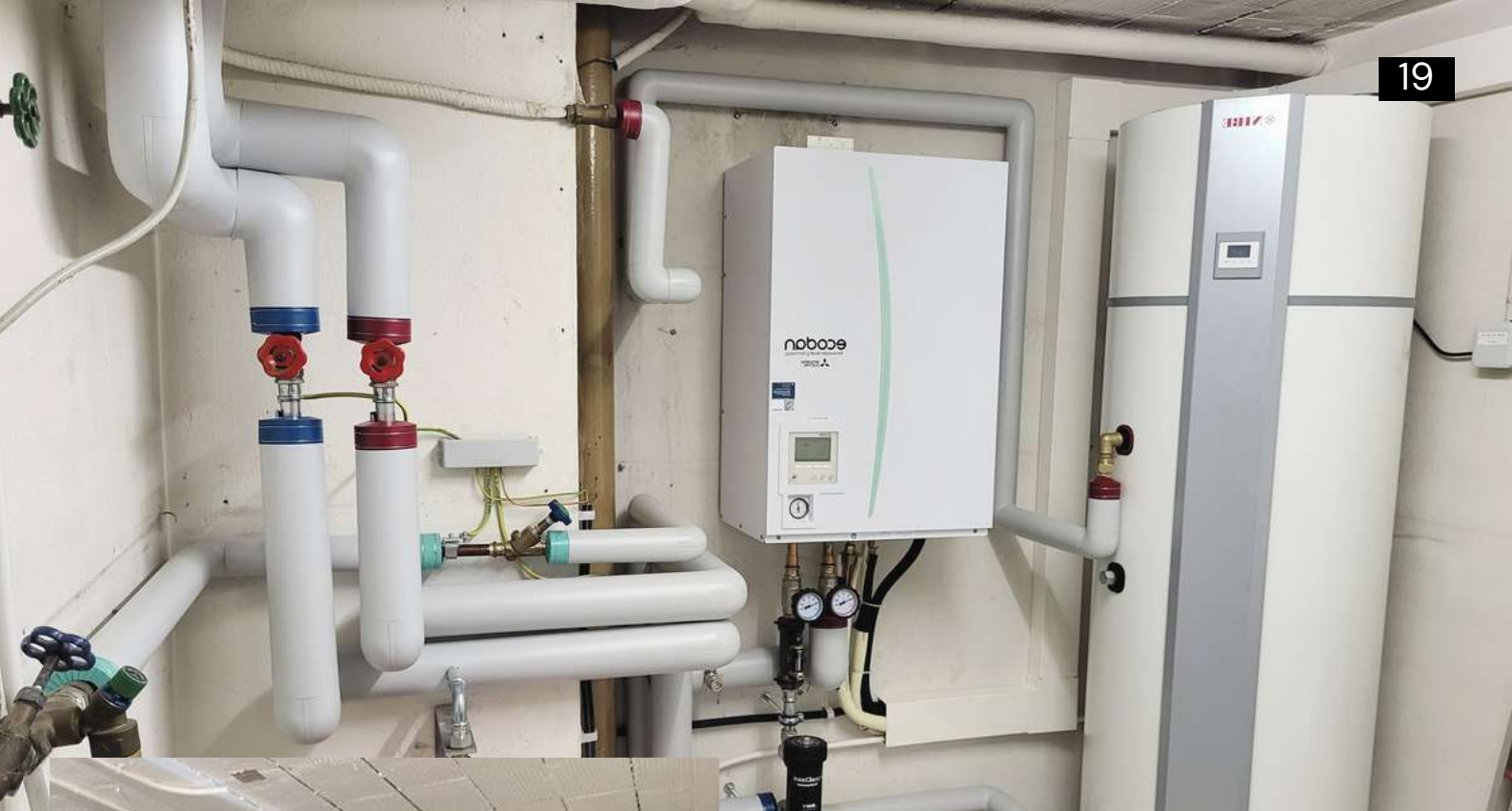

BOILER THERMODYNAMIQUE

Que ce soit dans le cadre d'une construction neuve ou d'une rénovation, le chauffe-eau thermodynamique représente une solution rentable pour la production d'eau chaude sanitaire. Il peut couvrir toute l'année les besoins en eau chaude d'une maison individuelle indépendamment d'un éventuel chauffage existant. Pour cela, il récupère jusqu'à 70 % de l'énergie dont il a besoin pour chauffer l'eau soit à partir de l'air ambiant.

Chauffer avec efficacité

Dès aujourd'hui, remplacez votre boiler afin de réaliser des économies de coûts et d'énergie.

- Boilers thermodynamiques les plus silencieux du marché
- Coefficient de performance élevé pour une exploitation très efficace de l'air ambiant
- Climatiquement neutre grâce au réfrigérant naturel R290





BOILER SOLAIRE THERMIQUE



Un bain de soleil dans votre maison

Le fonctionnement d'une installation solaire thermique est simple : des capteurs solaires collectent l'énergie du rayonnement solaire et la transforment en chaleur. Un fluide contenant un antigel circule dans les capteurs et transporte la chaleur jusqu'à un échangeur. L'échangeur transmet la chaleur, soit à un accumulateur en vue d'une utilisation ultérieure sur le réseau de plancher chauffant, soit à un boiler pour la production d'eau chaude sanitaire.





Pourquoi opter pour un Boiler Solaire Thermique ?

- **Économie d'énergie** : En utilisant l'énergie solaire pour chauffer l'eau, vous réduisez vos factures d'énergie
- **Réduction des émissions** : Moins de dépendance aux énergies fossiles signifie moins d'émissions de gaz à effet de serre
- **Durabilité** : Les systèmes de boiler solaire thermique sont fiables et durables, nécessitant peu d'entretien

60 à 70 %

Une petite surface de capteurs installés en toiture (4 à 6 m²) et un accumulateur de taille réduite (450 litres) couvrent 60 à 70 % des besoins annuels d'eau chaude pour une famille de 4 personnes.





**CHAUFFAGE
AU SOL
SPÉCIALE RÉNOVATION
ULTRA MINCE**



Alliez confort & énergie

- Confort absolu avec une transmission de chaleur homogène dans la pièce
- Diminution de 15 % de la facture énergétique
- Isolations acoustiques et thermiques améliorées
- Ultra mince et léger parfaitement adapté en rénovation
- Installation rapide sans dépose du carrelage existant
- Adaptable à tous les systèmes de chaudière et PAC

Le confort invisible

Envisagez un système de plancher chauffant ultra mince en chappe sèche qui écarte tous les délais d'attente pour le séchage, vous permettant ainsi de procéder à la pose immédiate de votre tout nouveau revêtement de sol. Ce système se compose de plaques d'isolation, véritables alliées du confort thermique et acoustique, conjugué à une tôle en aluminium, pour optimiser la propagation de la chaleur.



RADIATEURS





L : 23,6 / 35,4 / 47,2 / 59 cm
H : 160 / 178 cm



DELTA - BLANC/ANTHRACITE
Radiateur design horizontal

63,5 x 42 cm
63,5 x 63 cm
63,5 x 84 cm
63,5 x 98 cm
63,5 x 119 cm



60 x 60 cm
60 x 80 cm
60 x 100 cm
60 x 120 cm
60 x 140 cm



MERUS - RADIATEUR PLAT
Radiateur à double panneaux plats – Type 21

180 x 40 cm
180 x 50 cm
180 x 60 cm

SÈCHE-SERVIETTES



CLIMATISATIONS



Un air frais pour des moments paisibles

Chaque produit de climatisation référencé par nos équipes répond à des critères très stricts : qualité, performance du rendement énergétique, respect des normes écologiques en vigueur, facilité d'utilisation et esthétique. Ainsi, nous veillons à ce que les étiquettes énergétiques de nos systèmes atteignent la mention A, voir A+, ou qu'ils s'en rapprochent fortement.

Un souffle de fraîcheur

Les avantages du système de récupération d'énergie :

- Il fournit un apport continu d'air frais climatisé, ce qui améliore la qualité de l'air intérieur
- Il recycle l'énergie de chauffage et de climatisation afin de réduire les coûts





Climatiseur Console discret et efficace

Découvrez nos consoles murales alliant style et fonctionnalité pour optimiser votre espace. Le climatiseur console, apprécié pour sa facilité d'installation et d'entretien, s'intègre parfaitement à tout intérieur grâce à son design sobre. Que vous souhaitiez rafraîchir une grande ou une petite pièce, choisissez la puissance adaptée à vos besoins. Idéal pour les travaux de rénovation, le climatiseur console trouvera aisément sa place, par exemple, sous une fenêtre.

Entretien Clim

Assurez votre confort en toute saison grâce à un contrat d'entretien climatiseur. Nos experts veillent à la performance de votre appareil, réduisant les risques de pannes coûteuses et prolongeant sa durée de vie. Ne laissez pas les températures extrêmes vous prendre au dépourvu. Optez dès aujourd'hui pour un environnement intérieur confortable et sain.





Les caches climatiseurs

À chacun son modèle de cache PAC pour vos climatiseurs et pompes à chaleur ! Que votre unité extérieure soit placée en hauteur, sur un balcon ou près d'une piscine, nous pouvons vous proposer des solutions pour tous les groupes extérieurs, dans toutes les tailles et pour toutes les marques de climatisations et pompes à chaleur !

Allez au bout de votre décoration extérieure

Le cache vous permet :

- De camoufler complètement le climatiseur
- D'abriter et protéger votre groupe extérieur
- De le protéger des risques liés aux enfants et animaux
- De canaliser le bruit
- Ne demande aucun entretien et est facile à démonter



CLIMATISEUR DE CAVE À VIN



Une Cave à Vin à la bonne température

Le climatiseur fournit à votre cave ainsi qu'à vos bouteilles toutes les conditions requises au maintien et au perfectionnement de votre vin.

Il joue un rôle primordial, car la température doit être constante et stable, entre 9°C et 14°C, pour garantir un vieillissement optimal.

Climatisation sur mesure pour un Vin d'exception

La ventilation et l'hygrométrie sont primordiales. Elles font l'objet d'une étude en fonction des apports naturels et l'assèchement dû à la climatisation.

Notre expérience et nos différentes solutions nous permettrons de vous faire une étude personnalisée.



PANNEAUX PHOTOVOLTAÏQUES



Pourquoi installer des panneaux photovoltaïques ?

Produire votre propre électricité, c'est la garantie de :

- Faire des économies sur vos factures d'électricité en consommant l'énergie produite par vos panneaux
- Augmenter la valeur de votre maison



Produisez votre propre électricité en faisant un geste pour la planète

Par cet investissement, vous contribuez au développement durable, car le photovoltaïque est :

- Une énergie propre, qui n'émet pas de CO2
- Une contribution concrète à la protection du climat
- Une ressource inépuisable
- Un investissement durable

Vous bénéficiez ainsi d'une indépendance énergétique !



Comment fonctionne l'énergie solaire ?

- Les panneaux convertissent le rayonnement solaire en électricité propre
- Un onduleur solaire convertit le courant continu en courant alternatif compatible avec le réseau électrique pour alimenter votre foyer

Le futur de l'énergie solaire réside dans les batteries !

L'électricité produite par les panneaux photovoltaïques est autoconsommée durant la journée de manière immédiate.

Le surplus produit pourra être stocké dans des batteries pour être consommé plus tard pendant la nuit ou les jours de mauvais temps.





Les Subventions

Il existe trois subventions pour les panneaux photovoltaïques :

- La première est la subvention fédérale PRONOVO qui est calculée sur la puissance énergétique de production installée.



- La deuxième subvention, connue sous le sigle éco21 est allouée par les SIG. Ils offrent 50% de la somme donnée par PRONOVO.
- La troisième subvention est donnée par les communes. Cette subvention varie selon les communes, mais son calcul est simple puisqu'il s'agit d'un pourcentage de la subvention cantonale.

Toutes ces subventions sont les bienvenues car l'installation de panneaux solaires photovoltaïques reste onéreuse.

PERGOLAS SOLAIRES



Pergola Solaire Photovoltaïque

Les pergolas solaires sont les seules pergolas où l'esthétique, la fonctionnalité et l'écologie se rencontrent. Elles produisent de l'énergie avec leurs toits équipés de panneaux photovoltaïques. L'esthétique et le design permettent de mettre en valeur votre terrasse et d'en profiter tout au long de l'année. Cette solution fonctionnelle permet de réduire la consommation d'énergie de votre famille ou de votre entreprise grâce à la production d'électricité.

Illuminez votre espace avec notre Pergola Solaire

- Les pergolas solaires sont étanches grâce à leurs panneaux isolés. Ils sont fabriqués à partir de **matériaux de qualité** tels que l'aluminium, l'acier galvanisé thermolaqué ou l'acier inoxydable, qui **résistent à la corrosion et à l'usure**
- **Intégration à l'environnement** : le design moderne et esthétique des pergolas solaires s'intègre harmonieusement à tout type d'environnement
- **Projet sur mesure avec dimensions variables** : minimales 500x400 cm; maximales 740x500 cm avec des panneaux solaires orientables
- **Puissances variables** : minimales 3 Kw; maximales 9 Kw
- Disponible en **40 couleurs** avec une garantie de durabilité, de brillance, de stabilité des couleurs et de résistance aux rayons UV grâce à la **certification Qualicoat Class 2**



Caractéristiques techniques

STRUCTURE PORTANTE EN ACIER GALVANISÉ ET THERMOLAQUÉ

- Plan de support de panneaux inclinables
- Actuateurs pour levage du plan de support de panneaux
- Armoire (en option)
- Sous-toit en PVC grille mesh (en option)
- Panneaux photovoltaïques
- Onduleur
- Batteries
- Télécommande 4G
- Tableau pré-câblé
- Borne de recharge de voiture électrique (en option)



PERGOLA HELIOS – MODULE DE BASE

Dimensions	Nombre de panneaux photovoltaïques prévus	kW Nominaux	
500x400 cm	8	3,3 kw environ	
550x500 cm	12	5 kw environ	
740x500 cm	16	6,6 kw environ	

PERGOLA HELIOS – MODULE COUPLÉ 2

Dimensions	Nombre de panneaux photovoltaïques prévus	kW Nominaux	
500x400 cm	8	3,3 kw environ	
550x500 cm	12	5 kw environ	
740x500 cm	16	6,6 kw environ	

CONFIGURATIONS POSSIBLES DES PANNEAUX EN FONCTION DES GÉOMÉTRIES DISPONIBLES (3,3 kW / 5 W / 6,6 kW)

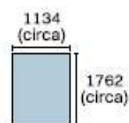

3,3 kw (environ)
n° 8 panneaux
dim. en mm

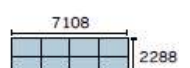
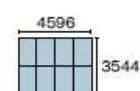
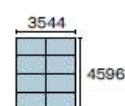

5 kw (environ)
n° 12 panneaux
dim. en mm

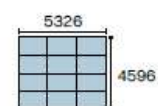
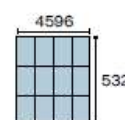

6,6 kw (environ)
n° 16 panneaux
dim. en mm

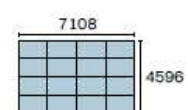
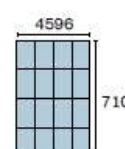

La surface couverte peut avoir des dimensions supérieures à la disposition des panneaux et à la puissance du système. Les dimensions des panneaux peuvent être modifiées en fonction des disponibilités.



Caractéristiques techniques

STRUCTURE PORTANTE EN ACIER GALVANISÉ ET THERMOLAQUÉ

- Système de couverture fixe avec panneaux isolés
- Structure portante en acier thermolaqué
- Module autoportant
- Sous-toit en PVC translucide (option)
- Dimensions maximales : Jusqu'à 600 cm de largeur et 700 cm en avancée, sans poteaux intermédiaires
- Jusqu'à 1 100 cm en avancée avec poteaux intermédiaires
- Éclairage LED intégré dans le sous-toit (option)



PERGOLA FISSO – MODULE DE BASE

Dimensions	Nombre de panneaux photovoltaïques prévus	kW Nominaux
400x500 cm	8	3,3 kw environ
500x550 cm	12	5 kw environ
500x740 cm	16	6,6 kw environ



PERGOLA FISSO – MODULE COUPLÉ 2

Dimensions	Nombre de panneaux photovoltaïques prévus	kW Nominaux
400x500 cm	8	3,3 kw environ
500x550 cm	12	5 kw environ
500x740 cm	16	6,6 kw environ



CONFIGURATIONS POSSIBLES DES PANNEAUX EN FONCTION DES GÉOMÉTRIES DISPONIBLES (3,3 KW / 5 W / 6,6 KW)

La surface couverte peut avoir des dimensions supérieures à la disposition des panneaux et à la puissance du système. Les dimensions des panneaux peuvent être modifiées en fonction des disponibilités.

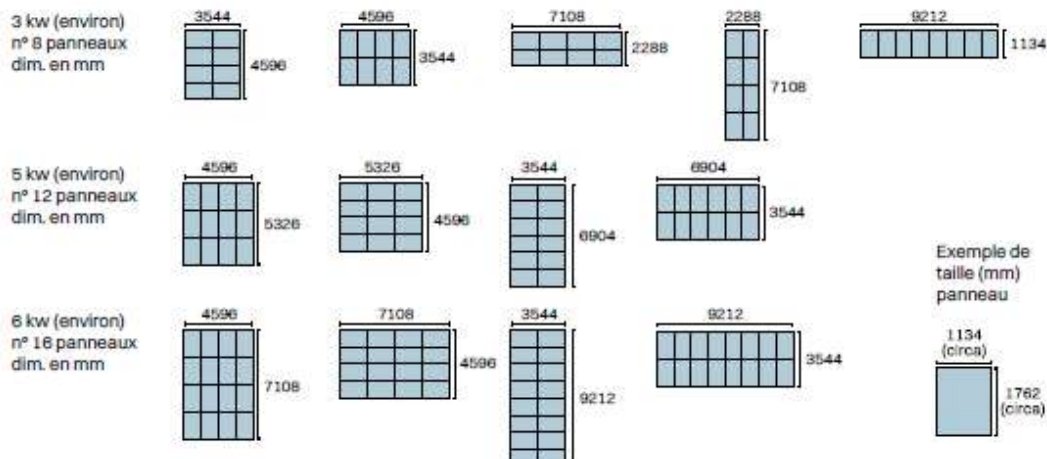

CARPORTS SOLAIRES



Protégez vos véhicules tout en produisant de l'électricité

Nous proposons plusieurs designs de carports sur mesure avec la possibilité d'intégrer des panneaux solaires photovoltaïques pour répondre aux exigences de la transition énergétique devenue indispensable aujourd'hui.

Ainsi, vous protégerez votre véhicule en tirant parti de cette surface couverte pour fabriquer votre propre électricité.

Carport Solaire : l'utile, l'agréable et le fonctionnel

Le carport photovoltaïque est une structure modulaire dont les couleurs et la taille peuvent être personnalisées. Il offre un rendu esthétique optimal et l'avantage d'une installation photovoltaïque intégrée avec de nombreuses options possibles telles que les batteries pour le stockage et les chargeurs de véhicules.





Carport Helios

Le design esthétique du Carport Helios s'harmonise parfaitement avec votre environnement, que ce soit dans votre jardin ou sur votre propriété ayant une ou deux places de stationnement. Le carport solaire est conçu pour résister aux intempéries, protégeant votre véhicule des rayons du soleil, de la pluie et des chutes de neige. Optez pour une solution à la fois pratique, esthétique et respectueuse de l'environnement.

Carport Hélios : Ses caractéristiques font la différence

- Le Carport Helios est composé d'un système innovant **d'orientation motorisée des panneaux**. Cela permet d'obtenir un rendement maximal des panneaux photovoltaïques, compte tenu de la meilleure exposition solaire
- Le Carport Helios est **étanche** grâce à des **panneaux isolés**, fabriqués avec des matériaux de qualité, notamment l'aluminium, l'acier galvanisé thermolaqué et l'acier inoxydable, résistants à la corrosion et à l'usure
- **Installation flexible, sur mesure, et esthétique** : les carports solaires s'adaptent à divers espaces, qu'il s'agisse de stationnements résidentiels ou industriels, en s'intégrant harmonieusement à tout environnement.
- **Différentes options possibles** : borne de recharge de voiture électrique, armoire, batteries, sous-toiture en PVC



Caractéristiques techniques

STRUCTURE PORTANTE EN ACIER GALVANISÉ ET THERMOLAQUÉ

- Structure portante en acier galvanisé et thermolaqué
- Plan de support de panneaux inclinables
- Actuateurs pour levage du plan de support de panneaux
- Panneaux photovoltaïques
- Onduleur
- Batteries
- Télécommande 4G
- Tableau pré-câblé
- Borne de recharge de voiture électrique (en option)
- Armoire (en option)
- Sous-toit en PVC grille mesh (en option)



CARPOT HELIOS – MODULE DE BASE

Dimensions	Nombre de panneaux photovoltaïques prévus	kW Nominiaux	
574x489 cm	12	5 kw environ	

CARPOT HELIOS – MODULE COUPLÉ 2

Dimensions	Nombre de panneaux photovoltaïques prévus	kW Nominiaux	
574x489 cm	12	5 kw environ	

CARPOT HELIOS – MODULE COUPLÉ 4

Dimensions	Nombre de panneaux photovoltaïques prévus	kW Nominiaux	
574x489 cm	12	5 kw environ	

CONFIGURATIONS POSSIBLES DES PANNEAUX EN FONCTION DES GÉOMÉTRIES DISPONIBLES EXEMPLE DE 5 KW

La surface couverte peut avoir des dimensions supérieures à la disposition des panneaux et à la puissance du système. Les dimensions des panneaux peuvent être modifiées en fonction des disponibilités.

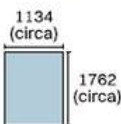

5 kw (environ)
n° 12 panneaux
dim. en mm

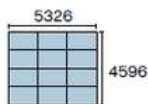
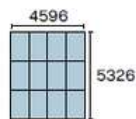



Carport Pensilina

Le Carport Pensilina est composé d'une structure élégante combinant à la perfection la fonctionnalité d'un abri pour votre voiture avec la technologie solaire. Grâce à nos panneaux photovoltaïques intégrés, chaque rayon de soleil est transformé en électricité propre et renouvelable. Vous pouvez ainsi recharger votre véhicule électrique ou alimenter votre maison en énergie durable, réduisant ainsi votre empreinte carbone tout en économisant sur vos factures d'électricité.

Carport Pensilina : Ses caractéristiques font la différence

- Le Carport Pensilina est **étanche** grâce à des **panneaux isolés** fabriqués avec des matériaux de qualité, notamment l'aluminium, l'acier galvanisé thermolaqué et l'acier inoxydable, **résistants à la corrosion et à l'usure**, assurant ainsi une robustesse de la structure garantissant stabilité et durabilité
- **Installation flexible et sur mesure** : les carports solaires peuvent être conçus pour s'adapter à différents espaces, qu'il s'agisse de stationnements résidentiels ou industriels
- **Intégration à l'environnement** : les designs modernes et esthétiques des carports solaires s'intègrent harmonieusement à tout type d'environnement
- **Différentes options possibles** : borne de recharge de voiture électrique, armoire, batteries, sous-toiture en PVC



Caractéristiques techniques

STRUCTURE PORTANTE EN ACIER GALVANISÉ ET THERMOLAQUÉ

L'abri photovoltaïque est une structure en acier galvanisé ou galvanisé thermolaqué. La couverture est avec des panneaux isolés.

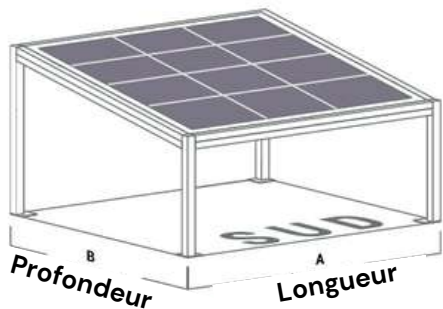

	B : Profondeur	A : Longueur
Dimensions	300 cm	300 cm
Dimensions	400 cm	400 cm
Dimensions	500 cm	500 cm
Dimensions	600 cm	600 cm

CONFIGURATIONS POSSIBLES DES PANNEAUX EN FONCTION DES GÉOMÉTRIES DISPONIBLES (3,3 KW / 5 W / 6,6 KW)

La surface couverte peut avoir des dimensions supérieures à la disposition des panneaux et à la puissance du système. Les dimensions des panneaux peuvent être modifiées en fonction des disponibilités.

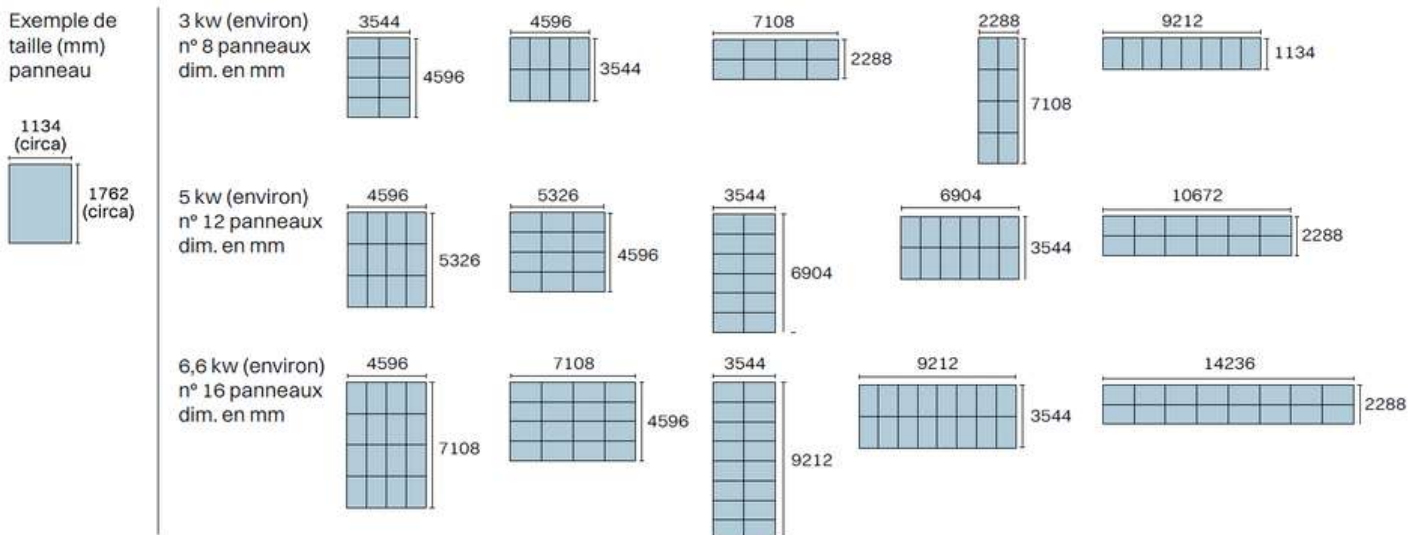



Carport Fisso

Découvrez le Carport Fisso, une structure élégante qui allie la fonctionnalité d'un abri pour votre véhicule à la technologie solaire. Grâce à nos panneaux photovoltaïques intégrés, chaque rayon de soleil se métamorphose en une électricité propre et renouvelable. Profitez-en pour recharger votre véhicule électrique ou alimenter votre domicile en énergie durable, réduisant ainsi votre empreinte carbone tout en réalisant des économies sur vos factures d'électricité. La transition vers une mobilité et une consommation plus respectueuses de l'environnement devient ainsi une réalité.

Carport Fisso : Ses caractéristiques font la différence

- Un **système de stationnement modulaire** en acier galvanisé et thermolaqué avec des **poudres époxy**, offrant une étanchéité parfaite grâce à **ses panneaux isolés**
- La **solidité de cette structure** garantit stabilité et durabilité sur le long terme. Son installation est flexible et peut-être **personnalisée**
- L'intégration à l'environnement est également prise en compte, avec des **designs modernes et esthétiques** qui se fondent harmonieusement dans tout type de paysage
- **Différentes options possibles** : borne de recharge de voiture électrique, armoire, batteries, sous-toiture en PVC



Carport Sunshine

Le Carport Sunshine à toit fixe incliné permet de répondre aux besoins du client le plus exigeant. Cette solution est fonctionnelle pour réduire la consommation d'énergie de sa famille ou de son entreprise grâce à l'installation de panneaux photovoltaïques.



Carport Sunshine : Ses caractéristiques font la différence

- Le Carport Sunshine est un **système modulaire** en acier galvanisé et thermolaqué avec des **poudres époxy**. Il est étanche grâce à des **panneaux isolés**
- **Installation flexible et sur mesure** : les carports solaires peuvent être conçus pour s'adapter à différents espaces, qu'il s'agisse de stationnements résidentiels ou industriels
- **Intégration à l'environnement** : les designs modernes et esthétiques des carports solaires s'intègrent harmonieusement à tout type d'environnement
- **Différentes options possibles** : borne de recharge de voiture électrique, armoire, batteries, sous-toiture en PVC

CNKE
CONNECT
ÉLECTRICITÉ GÉNÉRALE

BORNE DE RECHARGE



VOTRE EXPERT CONFORT & ÉNERGIE



Borne de recharge

Offrez-vous la liberté de rouler vert avec notre borne de chargement pour véhicules électriques ! Profitez d'une recharge rapide et pratique à domicile, éliminant les soucis d'autonomie. Notre borne intelligente s'adapte à tous les modèles de voitures électriques, vous offrant une expérience sans tracas. Réduisez votre empreinte carbone et économisez sur le long terme en optant pour une solution écologique et économique.

Facilité et Rapidité : Votre station de chargement à domicile

- **Confort et rapidité** : une borne de chargement à domicile vous épargne les détours pour trouver une station. Branchez votre véhicule électrique en rentrant chez vous pour une recharge immédiate
- **Recharge efficace** : les bornes dépassent les prises standards, restituant une grande autonomie en quelques heures seulement
- **Autonomie assurée** : avec une borne chez vous, démarrez chaque jour avec une batterie pleine pour vos trajets, sans inquiétude
- **Économies durables** : recharger chez vous coûte moins cher et génère des économies à long terme par rapport aux stations publiques
- **Respect de l'environnement** : la borne réduit l'usage des carburants fossiles et les émissions, faveur d'un environnement propre et durable



Station de charge KEBA 11 kW Green Edition

DESCRIPTIF

- Fabricant KEBA
- Couleur Blanc
- Dimensions (LxHxP) 240 x 643 x 140 mm
- Poids 6,80 kg
- Possibilités de montage au mur
- Puissance de recharge 11 kW, configurable
- Nombre de point de charge 1
- Puissance de charge 16 A
- Tension 230/400 V triphasée
- Raccordement câble de recharge de type 2
- Longueur du câble de charge 6 m
- Dispositif de protection Protection DC
- Compteur d'énergie : Non compris
- Protection d'accès RFID
- Affichage d'état LED



Les stations KEBA sont spécialement conçues pour une recharge facile et sûre dans le secteur privé. Grâce aux différentes options présentes, tous les véhicules électriques et hybrides peuvent être rechargés de manière rapide, pratique et sûre. L'identification ou l'autorisation facultative par RFID garantit également que seules les personnes autorisées peuvent effectuer un cycle de charge.





Accessoires et options

COLONNE



La KeContact peut se monter au mur ou sur une colonne en acier inoxydable de haute qualité. La colonne standard existe en trois variantes :

- Pour le montage solo
- Pour le montage duo en opposé
- Pour le montage duo en triangle

La colonne de KEBA vous permet d'installer une ou deux bornes de recharge KeContact. Elle est donc idéale pour un emplacement avec deux places de recharge côte à côte.

CÂBLE DE RECHARGE DE TYPE 2



- Disponible en variante 11 kW et 22 kW
- Compatible avec tous les KeContact P30 à prise
- Long de 6 mètres et doté d'une fiche ergonomique
- Robuste et doté d'un cache de protection

CARTE & RFID



Support d'identification électronique

COMPTEUR D'ENERGIE



Le compteur d'énergie intelligent mesure la consommation d'électricité de tous les consommateurs du ménage. Une fois la borne de recharge connectée, elle détecte le volume maximal de courant autorisé, soustrait la consommation totale et régule la puissance de charge. Les valeurs mesurées permettent de calculer la capacité libre et de répartir le courant de charge entre les véhicules.

KECONTACT RIO : GESTION DE CÂBLE



- Gestion de câble efficace et de qualité, sans enchevêtrement
- Enroulement automatique du câble
- Refroidissement et protection contre la surchauffe
- Adapté à la KeContact P30 et toutes les autres stations de recharge avec jusqu'à 11kW

PERGOLAS BIOCLIMATIQUES



Exploitez pleinement vos espaces extérieurs

Les pergolas bioclimatiques visent à vous faire profiter de vos espaces extérieurs plus longtemps dans l'année, sans renoncer à un design épuré et innovant, capable de s'adapter à tous les types d'extérieurs.

Ces structures s'inscrivent dans un esprit d'architecture transparente, avec l'objectif de rendre presque imperceptible la séparation entre environnement intérieur et espaces extérieurs.

Sous la pergola : Profitez de chaque instant quel que soit le temps

C'est un espace confortable pour se protéger de la pluie, du vent, du soleil, de la fraîcheur à la nuit tombée en été. Rien ne doit gêner la vision de votre extérieur, pour continuer à profiter des couleurs de votre jardin.





GAMME
QBOX EASY



La Pergola Bioclimatique Qbox Easy

La pergola bioclimatique Qbox Easy est une pergola à couverture orientable simple et légère. Elle a un faible encombrement, c'est pourquoi c'est la solution idéale pour optimiser l'espace extérieur. Grâce à la couverture réglable, motorisée avec télécommande, celle-ci garantit une température idéale et une bonne ventilation de l'espace couvert. En cas de pluie, le drain intégré dans les montants garantit un écoulement de l'eau totalement invisible.

Qbox Easy : Esthétique, durable et personnalisable

- La pergola en aluminium avec évacuation d'eau intégrée protège des rayons UV, de la pluie et du vent, créant ainsi un espace extérieur parfaitement abrité
- **Lames réglables** faciles à ouvrir avec **système motorisé**
- **Dimensions maximum 5 x 5 m**
- **Disponible en 40 couleurs** avec la **certification Qualicoat Class 2**, en garantie d'une durabilité exceptionnelle avec de la brillance, de stabilité de la couleur et de résistance aux rayons UV
- **Différentes options possibles** : système audio et éclairage





Qbox Easy

Caractéristiques techniques

LAMES

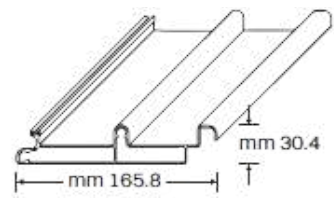
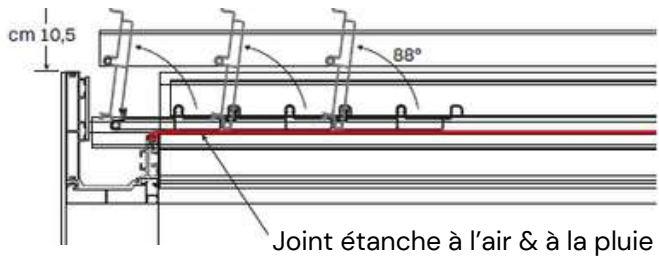

Lames réglables



Les lames abaissées reposent sur le joint périphérique qui permet, en cas de pluie, l'absence totale de la vue de l'écoulement des eaux de l'intérieur de la structure.

POUTRES PÉRIPHÉRIQUES

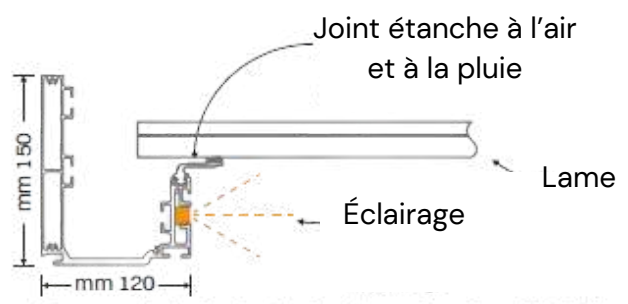

Dimensions du pilier

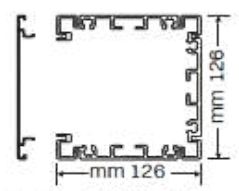

Profil compensateur de finition

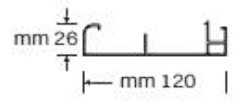

Caractéristiques techniques

ÉCLAIRAGES



L'équipement de la pergola bioclimatique peut être couronné par : le Wi-Fi pour le Smart Working, le système audio pour les fêtes entre amis, le Bluetooth pour partager les meilleurs moments, l'éclairage intégré, comme LED, RGB, spots sur les lampes Led sur poteaux pour passer une belle soirée dehors même après le coucher du soleil.

SYSTÈME D'ÉVACUATION D'EAU AVEC TUYAU D'ÉVACUATION INTÉGRÉ

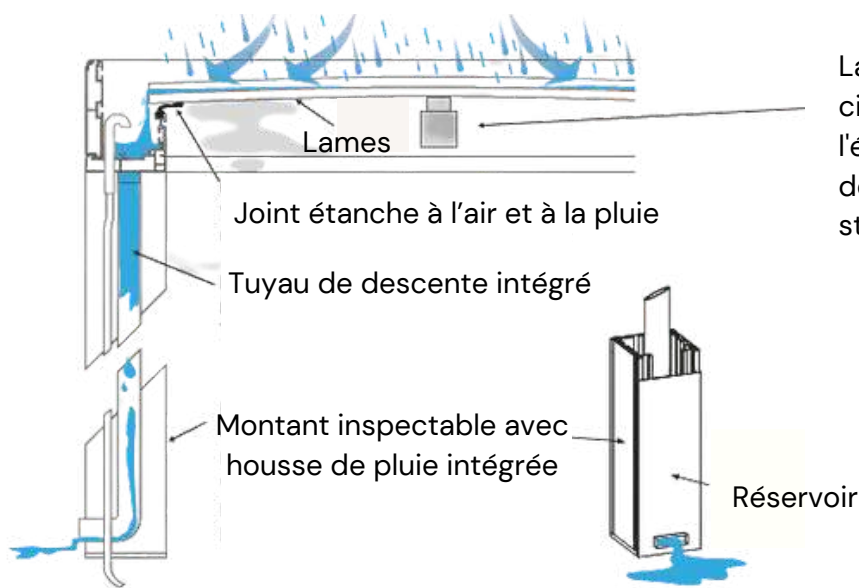

La barre intermédiaire permet le cintrage des lamelles pour assurer l'évacuation de l'eau et l'augmentation de la charge accidentelle sur la structure.

CONFIGURATION À STUCTURE UNIQUE ET COUPLÉE

Dimensions max :
450 x 500 cm

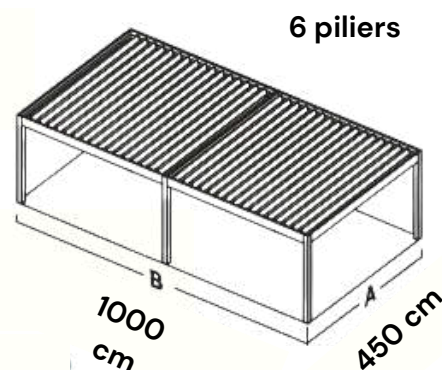
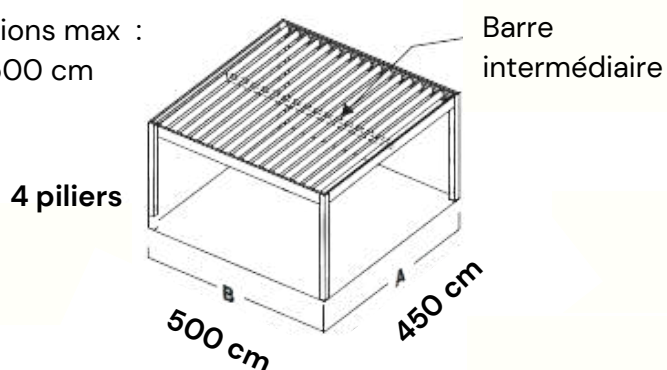



GAMME QBOX SHADE



La Pergola Bioclimatique Qbox Shade

Qbox ALX - Smart - Blue

Les pergolas QBox Shade (Alx - Smart - Blue) sont la solution extérieure idéale pour tous ceux qui recherchent un produit original, innovant et design. Nous utilisons des matériaux de qualités tels que l'aluminium pour le châssis et l'acier inoxydable pour les cornières et les plaques de base. Le tout est recouvert d'une peinture époxy garantissant une stabilité de sa couleur et de son éclat dans le temps. L'adhérence des lames fermées au joint périphérique garantit en cas de pluie, l'écoulement complet de l'eau, de manière invisible.

Qbox Shade : Des avantages qui font toute la différence

- La robustesse de la **structure en aluminium et en acier inoxydable** assure une **protection durable** contre les rayons UV, la pluie et le vent, garantissant ainsi une stabilité et une résistance exceptionnelle
- Modules entièrement **personnalisables** en dimensions, pouvant être **autoportants ou adossés** au mur
- La **barre intermédiaire assure l'évacuation de l'eau** dans les poutres périphériques, garantissant solidité, stabilité et résistance aux charges accidentelles. En accord avec la **norme UNI EN 12056**, la gouttière assure une capacité maximale d'eau de pluie, tandis que le drain intégré dans les montants facilite son écoulement
- **Disponible en 42 couleurs** avec la **certification Qualicoat Class 2**, en garantie d'une durabilité exceptionnelle avec de la brillance, de stabilité de la couleur et de résistance aux rayons UV



La Pergola Bioclimatique Qbox Shade

Qbox ALX - Smart - Blue

La composante technologique est le point fort des trois modèles de pergola bioclimatique QBox Shade : Alx, Smart et Blue, chacun des trois modèles se caractérise par un mouvement différent des lames. La QBox Alx est une pergola à lames orientables, la QBox Smart dispose d'un système de lames rétractables et la QBox Blue dispose d'un système de double mouvement qui permet de gérer séparément l'orientation et l'ouverture ou la fermeture des lames. Les pergolas bioclimatiques ont été créées pour répondre aux besoins de vivre dans les espaces extérieurs à tout moment de l'année, sans renoncer à l'esthétique pour une intégration parfaite dans votre jardin.

QBOX ALX



QBOX SMART



QBOX BLUE





Qbox Alx

La caractéristique principale de la pergola Qbox Alx est son **réglage de l'orientation des lames**. L'environnement sous la couverture reste toujours **agréablement ventilé** et vous pouvez à tout moment **contrôler l'intensité de la lumière et des intempéries**.

Qbox Smart

Le toit de la Qbox Smart est réglé par un **mécanisme à pantographes** qui vous permet **d'ouvrir et de refermer facilement la couverture** pour profiter du ciel à tout moment. Le toit fermé garantit une protection totale contre les rayons UV, la pluie et les intempéries.



Qbox Blue

Avec la Qbox Blue, vous aurez un microclimat parfait, à l'abri du vent et de la pluie, agréable avec les premières lueurs du jour et utile pour masquer la lumière du soleil durant les heures les plus chaudes, sans renoncer à une ventilation naturelle. C'est la combinaison de tous les mouvements des lames qui permettent de personnaliser l'inclinaison, l'ouverture et la fermeture, vous permettant ainsi de faire de votre espace extérieur un oasis de bien-être.

Caractéristiques techniques

CONFIGURATION DES LAMES

Alx 

Lames orientables

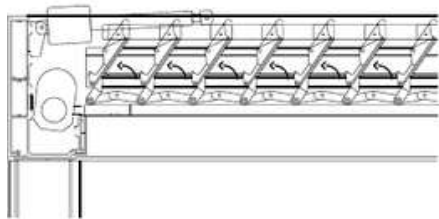

Smart 

Lames rétractables

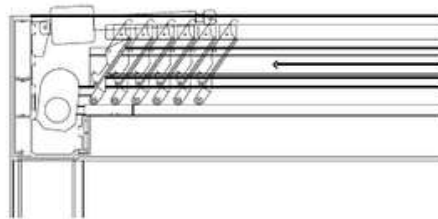

Blue  

Lames orientables et rétractables

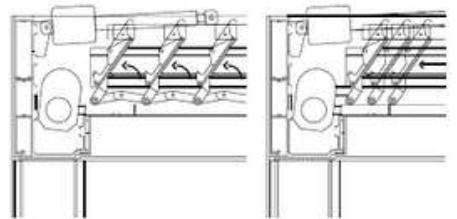

LES AVANTAGES DES PERGOLAS SHADE

À l'abri de la pluie



Protège des rayons de soleil

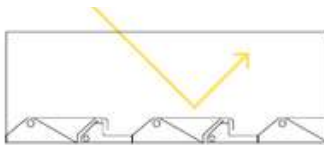

Garantit un environnement ventilé

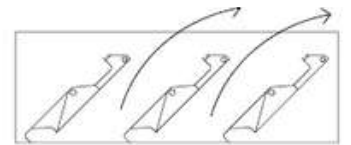

BARRE INTERMÉDIAIRE : ASSURE L'ÉVACUATION DE L'EAU ET CONFÈRE LA STABILITÉ À LA STRUCTURE

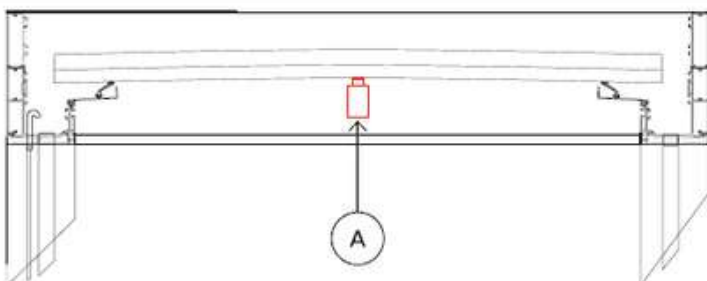

A

La barre intermédiaire permet le cintrage des lamelles pour assurer l'évacuation de l'eau et l'augmentation de la charge accidentelle sur la structure.

Caractéristiques techniques

SYSTÈME D'ÉVACUATION D'EAU AVEC TUYAU D'ÉVACUATION INTÉGRÉ

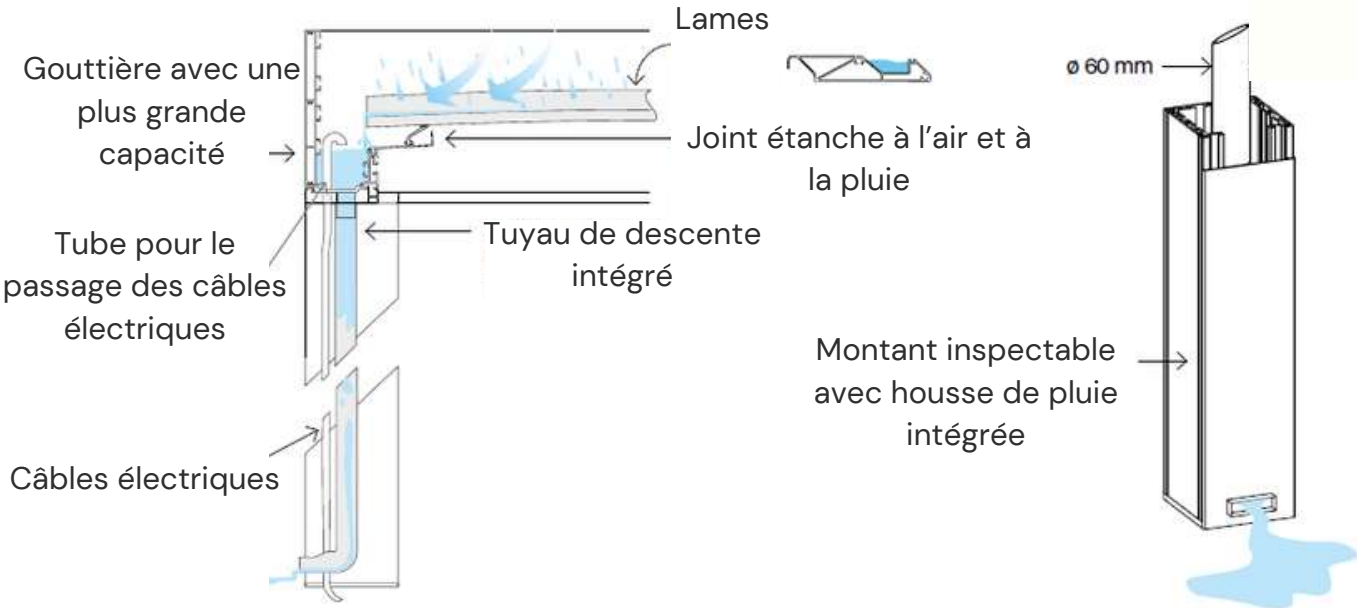

CONFIGURATION À STRUCTURE UNIQUE ET COUPLÉE

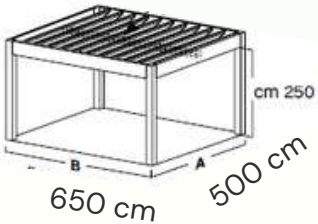

4 Piliers 500 x 650 cm

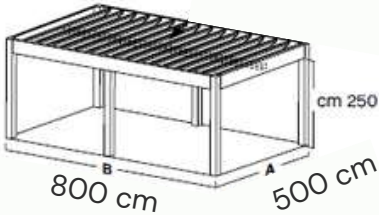

6 Piliers 500 x 800 cm

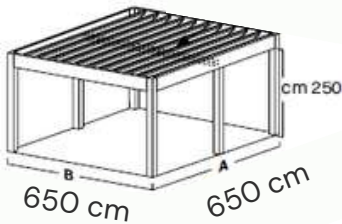

6 Piliers 650 x 650 cm

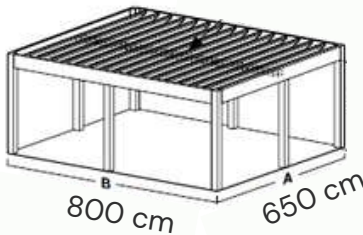

8 Piliers 650 x 800 cm

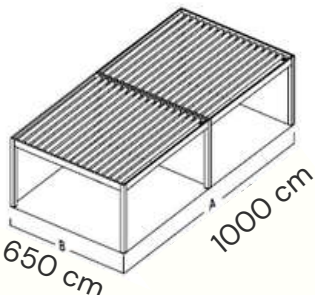

6 Piliers 650 x 1000 cm

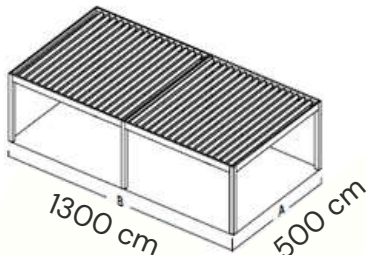

6 Piliers 1300 x 500 cm

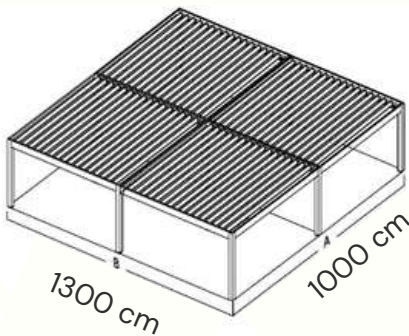

9 Piliers 1300 x 1000 cm

**GAMME
QBOX K**





La Pergola en Toile rétractable Qbox K

La Qbox K est une pergola avec un système d'ouverture du pantographe qui réduit l'encombrement des traverses coulissantes au-dessus de la poutre périphérique assurant une ligne architecturale propre et élégante. La pergola Qbox K est une solution de design d'extérieur hautement fonctionnelle. Elle est, de plus, hautement résistante à l'eau, même dans des conditions particulièrement défavorables.

Qbox K : Élégance, confort et fonctionnalité

- La robustesse de la **structure en aluminium et en acier inoxydable** assure une **protection durable** contre les rayons UV, la pluie et le vent, garantissant ainsi une stabilité et une résistance exceptionnelle
- Modules entièrement **personnalisables** en dimensions, pouvant être **autoportants ou adossés** au mur
- Le **toit escamotable automatisé** avec télécommande offre un **confort maximal** en répondant instantanément aux besoins d'exposition au soleil, tout en préservant une **esthétique élégante** grâce à **son ouverture à pantographe** qui réduit l'encombrement
- La protection contre la pluie est assurée par les avant-toits intégrés et l'évacuation de l'eau canalisée dans les montants. La couverture en PVC, lorsque le toit est fermé, assure une **étanchéité parfaite** en cachant complètement l'écoulement de l'eau lors des précipitations
- **Disponible en 42 couleurs** avec la **certification Qualicoat Class 2**, en garantie d'une durabilité exceptionnelle avec de la brillance, de stabilité de la couleur et de résistance aux rayons UV



QBOX K

Caractéristiques techniques



CONFIGURATION DES LAMES

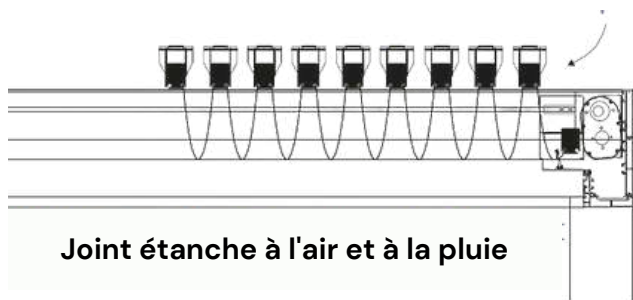

La couverture en PVC (avec le toit fermé) adhère parfaitement au joint périmétrique qui permet, en cas de pluie, l'absence totale de la vue de l'écoulement de l'eau depuis l'intérieur de la structure.



SYSTÈME D'ÉVACUATION D'EAU AVEC TUYAU D'ÉVACUATION INTÉGRÉ

Gouttière avec une plus grande capacité

Tube pour le passage des câbles électriques

Câbles électriques

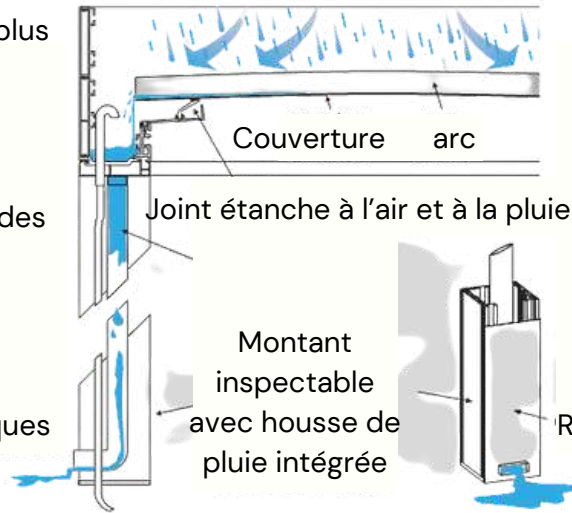

Selon les conditions prévues par la norme UNI EN 12056, la gouttière garantit la capacité maximale d'eau de pluie et le drain intégré dans les montants permet son écoulement normal.

POUTRES PÉRIPHÉRIQUES

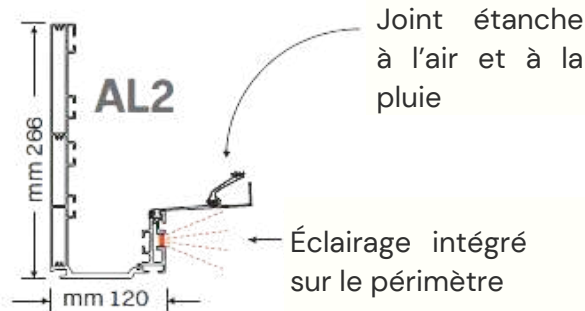

Profil compensateur de finition (standard)

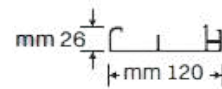

Profil compensateur (en option) pour les fermetures périphériques éventuelles

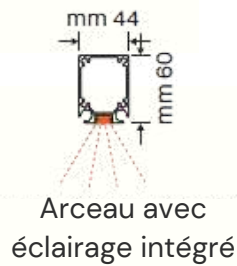
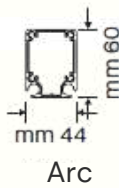
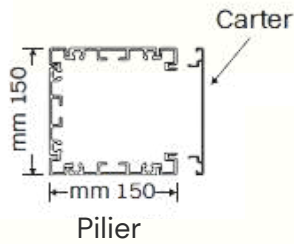
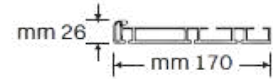

CONFIGURATION À STRUCTURE UNIQUE ET COUPLÉE

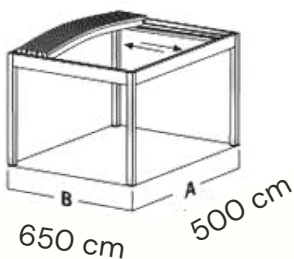

Taille maximum avec poutre AL2:
A cm 500 x B cm 650

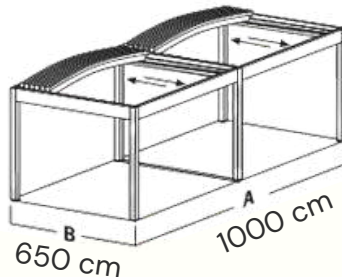

Taille maximum avec poutre AL2:
A cm 1000 x B cm 650

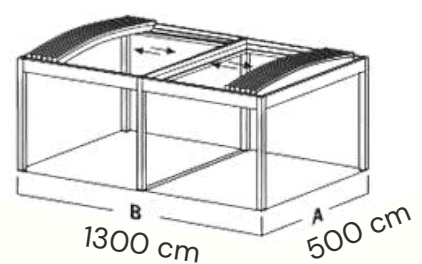

Taille maximum avec poutre AL2:
A cm 500 x B cm 1300

Les options communes pour les gammes QBOX

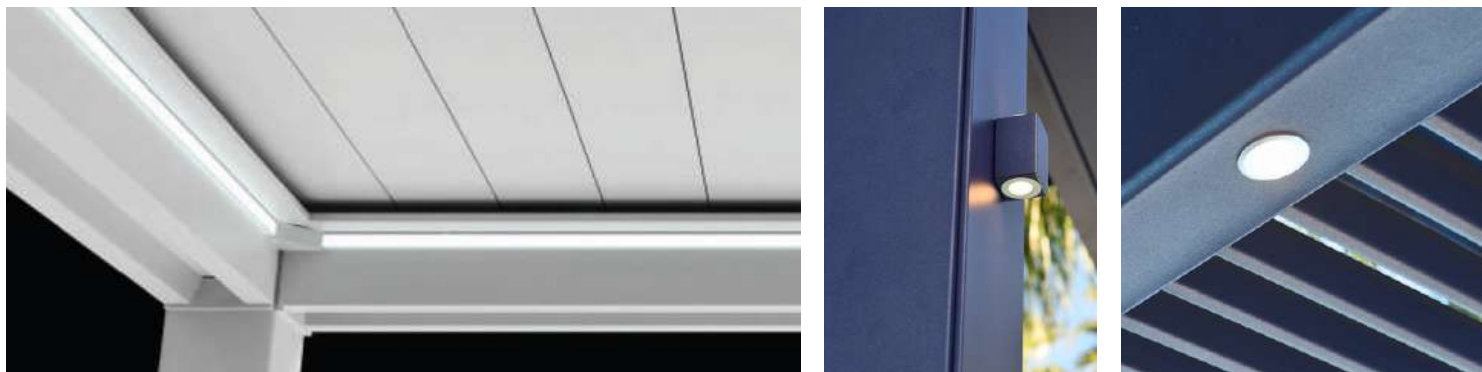

LUMIÈRE LED

Lorsqu'il fait nuit, il est plus agréable de s'asseoir sous une pergola bioclimatique éclairée grâce à l'éclairage LED intégré (LED, RGB, spots sur les lampes LED, sur poteaux), qui crée immédiatement la bonne atmosphère lors d'une fête de famille, d'un dîner romantique ou d'un verre entre amis.



TÉLÉCOMMANDE CONNECTÉE



Ouvre, ferme et oriente les volets, et gère l'éclairage

Une télécommande pour encore plus de confort

Nous attachons une importance particulière au confort et au bien-être des utilisateurs. Profitez des atouts d'une **télécommande ergonomique et intuitive** au **design épuré**. Ses fonctionnalités permettent de gérer les éléments de la pergola. **Ouvrez et fermez les lames orientables, contrôlez l'éclairage** selon vos envies, **montez et descendez les stores** en toute simplicité.

Plus besoin de se lever et de se déplacer pour régler les équipements de votre aménagement extérieur !

Les options communes pour les gammes QBOX



BAIES VITRÉES ET FERMETURES

Les baies vitrées coulissantes pliantes sont des baies panoramiques idéales pour fermer le périmètre des pergolas. Les vantaux coulissent en ligne en se pliant les uns sur les autres.

Ce système de fermeture périphérique est réalisé en aluminium et en verre, idéal pour créer un espace extérieur fermé tout en restant ouvrable au besoin. Particulièrement utiles en toute saison, pour s'abriter du vent et de la pluie ou pour maintenir une température confortable.



STORES

Personnalisez votre pergola avec nos stores élégants. Choisissez entre les stores crystal pour une esthétique transparente ou les stores micro perforés pour un équilibre entre luminosité et intimité. La structure en aluminium assure la durabilité, et la toile renforcée avec lamelles horizontales en aluminium offre une résistance maximale. Profitez de l'ombre en été et de la protection contre les intempéries en hiver, tout en maintenant une esthétique moderne et fonctionnelle

Les options communes pour les gammes QBOX

RIDEAUX

Transformez votre pergola en un espace de confort toute l'année grâce à nos élégants rideaux. Créez une ambiance intime, ajustez la luminosité, et assurez votre protection contre les intempéries. Découvrez l'alliance parfaite de style et de fonctionnalité pour un espace extérieur personnalisé et confortable avec nos rideaux.



PLATEFORME AUTOPORTANTE (PLANCHER)

Optez pour notre plateforme autoportante avec plancher pour transformer votre espace extérieur en un lieu polyvalent et élégant. Cette solution allie design et fonctionnalité, offrant une base solide permettant de poser la pergola directement sur un sol stabilisé (empierrement) évitant ainsi les fondations en béton pour respecter encore plus votre jardin.



ROCHES LUMINEUSES & SONORES

Un savoir-faire artisanal

L'artisanat se reflète dans la beauté et le caractère unique de nos produits. La technologie de nos produits est enfermée dans une coque de pierre, soigneusement sélectionnée, traitée et travaillée par des mains expertes capables de rehausser avec le plus grand soin un matériau aussi solide et durable que délicat.

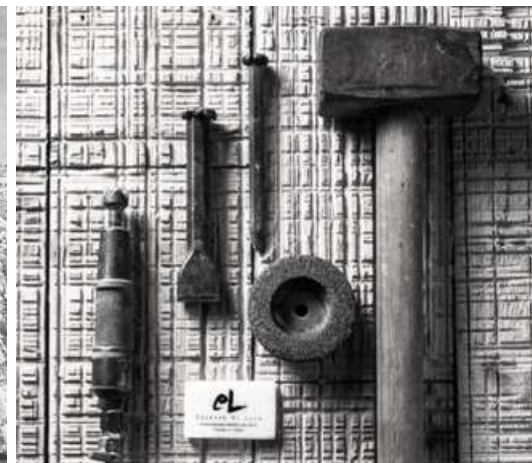
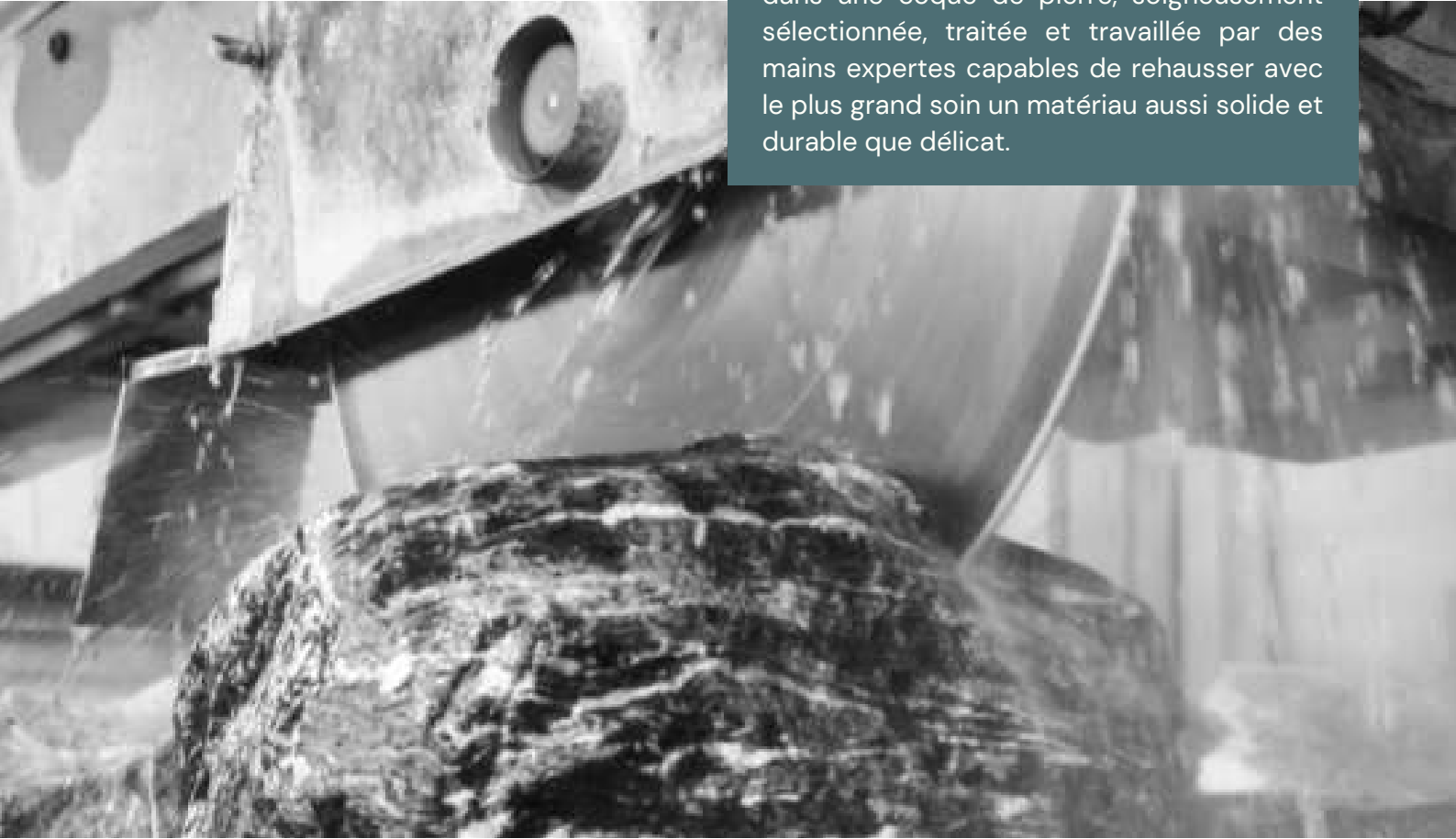

Les systèmes d'éclairages et de diffusion sonore des roches décoratives ont été conçus pour une utilisation en extérieur. Ils ne craignent aucune condition météorologique permettant d'exprimer les meilleures performances sonores.

Contrôlez la musique depuis votre smartphone grâce au système wi-fi. Il vous suffit simplement de télécharger l'application et de profiter de vos musiques préférées.

*Créations lumineuses,
façonnées avec
passion*



Rendez unique votre espace extérieur

Améliorez votre expérience par la rencontre entre l'innovation technique et la tradition artisanale. Les roches intègrent un système d'éclairage à technologie LED basse consommation et un système de diffusion sonore.

Conçues pour éclairer et meubler votre extérieur, un large choix de roches s'offre à vous.

La beauté intemporelle de l'artisanat

Idéal pour les espaces privés ou publics, son design s'intègre dans n'importe quelle architecture donnant vie à un extérieur harmonieux.

Économie d'énergie, efficacité lumineuse, entretien minimal et matériaux de pointe pour résister aux températures les plus extrêmes.



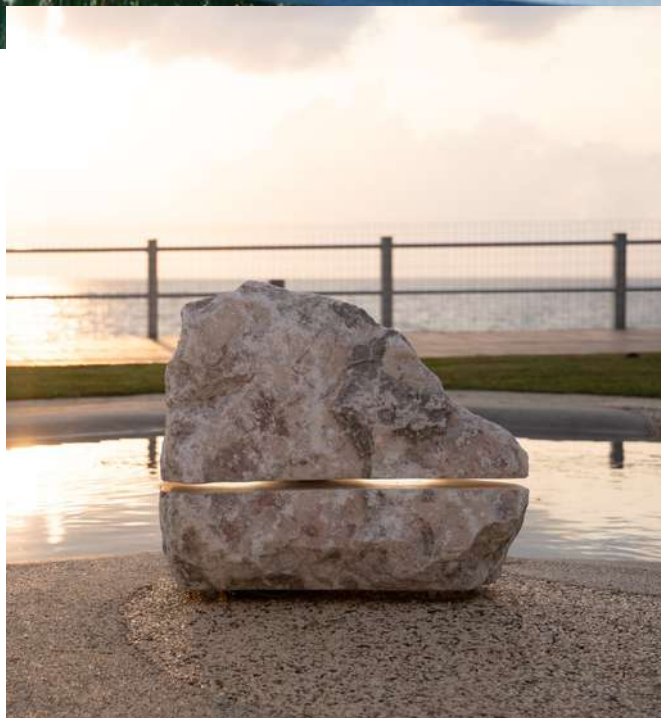

Roches Lumineuses

Les roches lumineuses sont des créations novatrices et naturelles qui intègrent une technologie LED spécialement conçue pour l'extérieur, offrant ainsi une solution d'éclairage idéale pour vos espaces. Disponibles en quatre modèles distincts, ces roches se démarquent par la forme, la texture de la pierre et le nombre de coupes lumineuses qui déterminent le type d'éclairage qu'elles procurent. Elles apportent une architecture parfaite de jour comme de nuit créant une ambiance captivante.

Mettez en lumière votre paysage

- **Produits haut de gamme** : roches au design élégant et sophistiqué, fabriquées avec des matériaux de haute qualité, garantissant durabilité et longévité, tout en étant de véritables œuvres d'art pour votre espace extérieur
- **Artisanat unique** : chaque pièce résulte d'un artisanat minutieux et d'un savoir-faire traditionnel, offrant une touche d'authenticité et de qualité
- **Résistance aux intempéries** : conçues pour affronter toutes les conditions extérieures
- **Éclairage ambiant** : créant une atmosphère douce et apaisante dans votre jardin, idéal pour des soirées relaxantes ou festives
- **Technologie LED efficace** : dotée de système d'éclairage LED écoénergétique, elle offre une luminosité exceptionnelle tout en consommant moins d'électricité

Roches Lumineuses



SOFT

Éclairez votre espace extérieur avec élégance grâce au système d'éclairage LED. Le modèle Soft a une seule coupe lumineuse horizontale avec une émission constante de la lumière dans l'espace environnant. La structure interne est en acier inoxydable aisi 316L et le câble électrique est en néoprène avec un connecteur étanche pré-câblé.



SIDELONG

Le modèle Sidelong propose un éclairage unique en biais, projetant une douce lumière ambiante constante. Cette conception inclinée est parfaite pour mettre en valeur les détails de votre espace. La structure interne en acier inoxydable aisi 316L garantit une durabilité, tandis que le câble en néoprène avec connecteur étanche pré-câblé facilite l'installation.



CROSS

Le modèle Cross, avec ses deux découpes lumineuses inclinées, met en valeur les éléments de votre extérieur. Grâce à sa structure en acier inoxydable aisi 316L, elle offre une résistance à toute épreuve, tandis que le câble électrique en néoprène, équipé d'un connecteur étanche pré-câblé, rend l'installation particulièrement facile.



STONEHENGE

Le modèle Stonehenge offre trois coupes lumineuses horizontales pour une luminosité accrue. Sa structure robuste en acier inoxydable aisi 316L et son câble électrique en néoprène avec connecteur étanche simplifient l'installation. Parfait pour éclairer les parterres, les espaces extérieurs et les piscines.



Roches Sonores "Sound Connect"

La roche sound connect est l'enceinte audio extérieure innovante qui intègre un système de diffusion et d'éclairage haute performance avec la technologie LED. Grâce à sa lumière et à sa musique, ce produit transforme l'extérieur en un endroit spécial, créant une ambiance et une expérience unique. Il est possible de connecter plusieurs roches entre elles afin de créer une atmosphère musicale immersive et harmonieuse.

Laissez nos roches résonner avec votre musique

- **Design élégant** : nos roches lumineuses et sonores, au design élégant et moderne, ajoutent une touche esthétique à votre jardin
- **Expérience sensorielle connectée** : combinant un éclairage apaisant et une qualité sonore exceptionnelle, nos pierres créent une expérience sensorielle unique, facilement contrôlable depuis votre smartphone
- **Résistance** : nos roches sont conçues pour résister aux conditions météorologiques extérieures, garantissant des performances optimales en toutes circonstances
- **Technologie sonore avancée** : nos roches intègrent une technologie sonore de pointe, garantissant une expérience auditive immersive
- **Économie d'énergie** : les composants LED de nos roches garantissent une luminosité exceptionnelle tout en consommant moins d'électricité



SOUND

Le modèle Sound marie habilement un design naturel, une seule coupe horizontale pour une illumination harmonieuse, un haut-parleur étanche aux intempéries, une structure interne durable en acier inoxydable aisi 316L, et un câble électrique en néoprène avec un connecteur étanche pré-câblé. Une fusion parfaite de son et de lumière pour sublimer vos espaces extérieurs.



MINIMAL SOUND

Le modèle Minimal Sound propose une conception moderne avec une seule coupe horizontale. Sa forme géométrique aux finitions polies offre un style contemporain. Résistant aux intempéries, son haut-parleur est étanche. La structure interne en acier inoxydable aisi 316L assure une robustesse durable, et l'installation est simplifiée grâce au câble électrique en néoprène avec un connecteur étanche pré-câblé.



SOUND PRO

Le modèle Sound Pro vous offre à la fois un son de haute qualité et une élégance inégalée. Ce haut-parleur puissant diffuse un son omnidirectionnel intégré à un éclairage LED pour une expérience unique. La roche au design naturel diffuse une lumière horizontale apaisante. Ce haut-parleur résiste aux intempéries grâce à sa structure interne en acier inoxydable aisi 316L, tandis que son câble électrique en néoprène avec connecteur étanche pré-câblé simplifie l'installation.



TEXTURES

Nos roches se déclinent en diverses textures pour répondre à toutes vos préférences. Optez pour le marbre italien Gris Fleuri, le Marbre de Trani, la Triponine d'Ivoire, ou explorez d'autres textures de pierres selon vos envies.

La personnalisation est possible pour créer l'ambiance de vos rêves.



Roches d'eau

La roche d'eau est un produit raffiné en pierre naturelle qui ouvre des nouveaux scénarios dans le domaine de l'éclairage par immersion pour les piscines, bassins et fontaines. Cette roche est un élément de conception simple et élégant qui crée un cadre unique grâce à deux faisceaux de lumières, l'un sous le niveau de l'eau et l'autre au-dessus.

La forme lisse et arrondie garantit un bain en toute sécurité. L'étanchéité est assurée par une résine spéciale qui entoure l'élément lumineux LED.

Mettez en valeur vos eaux avec nos roches immergées

- **Rochers haut de gamme** : nos roches d'eau se distinguent par un design élégant et sophistiqué, et sont fabriquées à partir de matériaux de haute qualité. Elles assurent durabilité et longévité tout en ajoutant une touche artistique à votre espace aquatique
- **Artisanat unique** : chaque pièce résulte d'un artisanat minutieux et d'un savoir-faire traditionnel, offrant une touche d'authenticité à chaque roche
- **Résistance à toute épreuve** : conçues pour résister aux rigueurs des conditions extérieures et à l'immersion dans l'eau salée ou chlorée, elles assurent une performance durable
- **Éclairage ambiant doux et écoénergétique** : les roches, dotées de la technologie LED efficace, créent une luminosité exceptionnelle dans votre piscine, vos bassins ou cours d'eau, tout en consommant moins d'électricité pour une ambiance douce et apaisante.

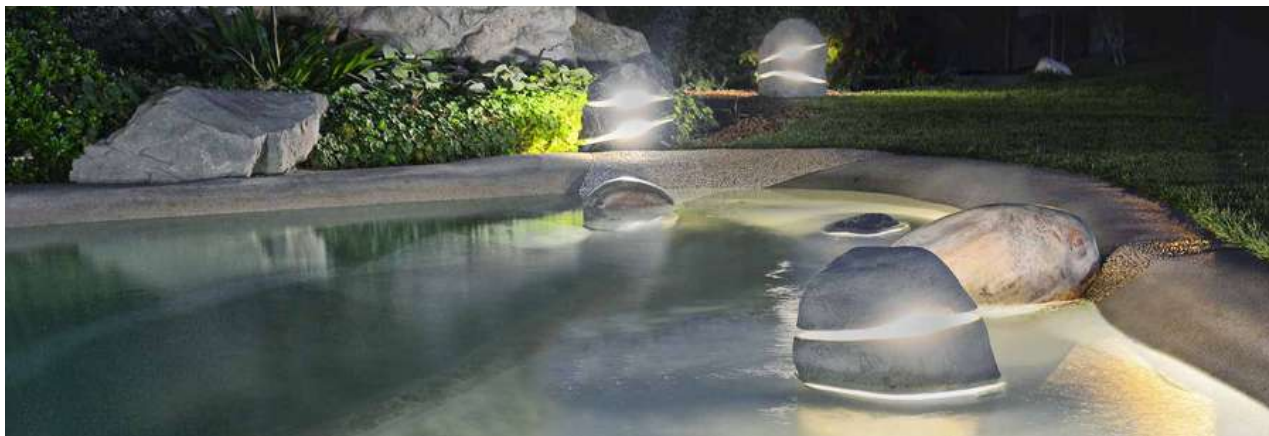

Explorez un système d'éclairage LED en pierre naturelle spécialement conçu pour les eaux salées ou chlorées avec notre modèle Twice. Cette roche offre deux sections lumineuses horizontales, permettant un éclairage subaquatique et aérien simultané. Cette diffusion uniforme de lumière crée une harmonie visuelle parfaite. L'acier inoxydable aisi 316L garantit une résistance interne, tandis que le câble électrique en néoprène avec son connecteur étanche pré-câblé simplifie grandement l'installation. Optez pour la texture standard Ciottolo Granito Sale e Pepe ou personnalisez selon vos préférences.



TEXTURES & PERSONNALISÉES

GALET



Ce galet est fait de granit et provient du Trentin-Haut-Adige en Italie. La couleur typique est le gris et a de nombreux cristaux blancs et noirs. C'est l'une des roches les plus solides qui existe.

- Marbre Italien
- Marbre de Trani
- Marbre Ivoire
- Marbre Purple Wave
- Quartz Vert Artic
- Pierre de Luserna

Vous avez la possibilité de personnaliser votre roche pour donner vie à l'ambiance de vos rêves.



Piquets Lumineux

Les piquets lumineux sont en pierre naturelle avec une source lumineuse verticale de seulement 4 mm d'épaisseur. La bande LED étanche est encastrée dans un noyau en acier inoxydable aisi 316L pour garantir une résistance maximale aux agents chimiques et atmosphériques pour une durabilité maximale. La couleur de l'ardoise noire ou le marbre de Trani lui permet de s'intégrer parfaitement à tous types de jardins.

Mettez en lumière votre allée

- **Éclairage élégant** : les piquets lumineux ajoutent une touche d'élégance à l'allée de votre villa, créant ainsi une ambiance accueillante
- **Sécurité renforcée** : ils assurent une visibilité de nuit, améliorant la sécurité pour les enfants et toute la famille
- **Résistance aux intempéries** : fabriqués avec des matériaux de qualité, garantissant une longévité accrue et une bonne résistance aux conditions météorologiques
- **Installation facile** : la fixation directe au sol est pratique et rapide grâce aux quatre chevilles
- **Économie d'énergie** : dotés de système LED, il offre une luminosité exceptionnelle tout en réduisant la consommation électrique

Piquets Lumineux



Éclairez votre extérieur de manière uniforme et verticale grâce à notre système d'éclairage LED en pierre naturelle. Ce modèle s'installe directement au sol à l'aide de 4 chevilles et offre une source lumineuse directionnelle et uniforme. Sa structure est conçue en acier inoxydable aisi 316L, tandis que le câblage électrique est en néoprène comprenant un connecteur étanche pré-installé. Utilisez ce luminaire pour éclairer vos parterres de fleurs, parcs publics, sentiers piétonniers et cyclables, ainsi que les espaces extérieurs de votre villa, créant ainsi une ambiance accueillante.

Ardoise Noire

Faits à partir d'ardoise noire raffinée, ces piquets lumineux allient style moderne et éclairage pratique pour mettre en valeur votre espace extérieur de manière sophistiquée.



Marbre de Trani

Fabriqués à partir de marbre de Trani de qualité, ces piquets lumineux combinent beauté et fonctionnalité pour créer une atmosphère magique dans votre environnement extérieur.

Pierre de Luserna

La pierre de Luserna, un gneiss lamellaire aux couches superposées, est originaire du nord de l'Italie. Sa résistance et sa teinte grise pâle unique, rehaussée de veines naturelles dues à la présence de quartz, en font une pierre remarquable.





ATELIER NORDIC SUISSE

SPAS
&
SAUNAS



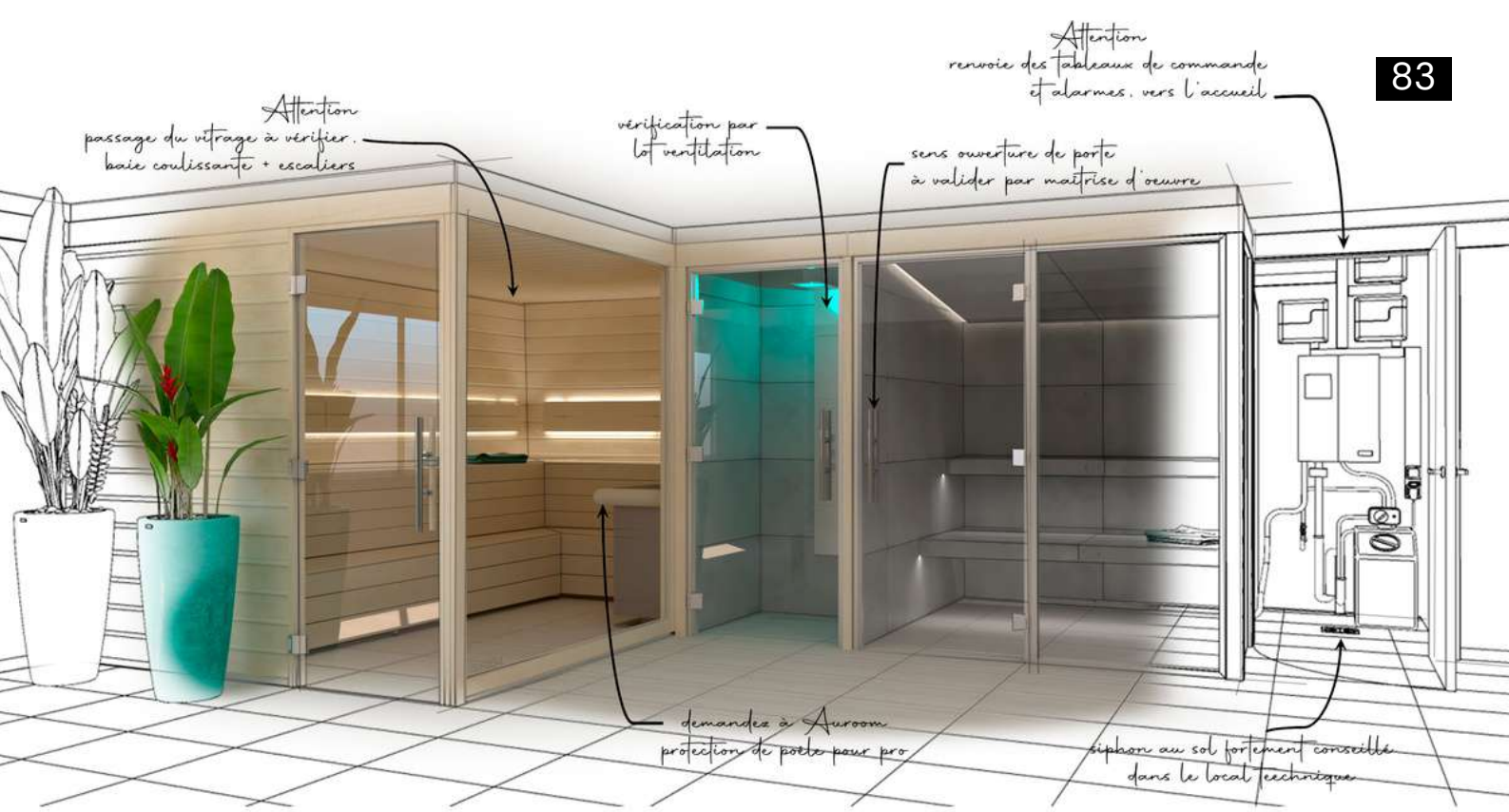

NOS SERVICES

• FABRICATION

Spas & Saunas en RED CEDAR

• CRÉATION D'ESPACES WELLNESS

Design et Ingénierie
Bureau d'Études intégré

• DISTRIBUTION EXCLUSIVE

Produits fabriqués en Europe du Nord
Viskan Spa classique

BUREAU D'ÉTUDES SPÉCIALISÉ

AMÉNAGEMENTS BIEN-ÊTRE

Nous proposons aux clients qui le désirent notre bureau d'études, spécialisé dans la conception et réalisation de projets d'aménagement bien-être en extérieur et en intérieur. Notre équipe se charge de l'intégration complète de nos produits : spas portables ou en bois, saunas extérieurs ou intérieurs et hammams.

- Étude & conception de projet spa et bien-être
- Réalisation de tous plans d'exécution
- Modélisation 3D
- Coordination de chantier



ATELIER NORDIC SUISSE





SAUNAS EXTÉRIEURS BOIS RED CEDAR



Les saunas Atelier Nordic Suisse sont fabriqués en **bois massif, Red Cedar**. L'usinage des saunas est confié à un artisan menuisier partenaire qui excelle dans ce **savoir-faire traditionnel**, à proximité de **Genève** et de **Lausanne**. Chaque sauna est réalisé **sur mesure** et à l'unité pour un **résultat unique** et **authentique**. Une équipe spécialisée veille à chaque détail afin de vous procurer un produit d'exception.

Nos **saunas** ont un aspect unique qui défie le temps : le **savoir-faire traditionnel** et les **techniques de fabrication** les plus modernes ont été mis en œuvre pour vous proposer ce **concept hors du commun** aux **vertus multiples**.



Luxe en plein air Sauna Extérieur

Atelier Nordic a développé un modèle de sauna unique et totalement insolite : le Sauna Cosmic. Optez pour notre sauna extérieur unique offrant une relaxation en plein air inégalée, alliant modernité et savoir-faire de la tonnellerie. Choisissez entre un poêle à bois ou électrique pour une atmosphère parfaite. Les bancs en bois de cèdre et de pin garantissent un confort optimal pour profiter pleinement de la chaleur. Transformez votre jardin en un oasis de sérénité avec notre sauna extérieur exceptionnel.

Fabrication artisanale

Le sauna dit Cosmic ou Panoramique est conçu sur mesure. Il est entièrement fabriqué de manière artisanale à l'aide de notre menuisier ainsi que nos techniciens d'Atelier Nordic. Ils incarnent notre maîtrise totale de la chaîne de production. Notre savoir-faire ancestral imprègne chaque détail, y compris les finitions les plus subtiles. Grâce à un assemblage sans vis ni colle, chaque pièce est le résultat d'un travail précis et méticuleux, garantissant un investissement durable.

Oasis de relaxation

Véritable coutume finlandaise née il y a plus de 2000 ans, le sauna est une tradition sociale au pays des lacs gelés. La pratique régulière du sauna apporte une détente inégalée, elle aide à chasser le stress, permet de calmer les nerfs, et élimine les tensions musculaires. Une fois à l'intérieur de votre cabine de sauna, laissez la chaleur envahir votre corps afin d'évacuer la fatigue et tonifier votre corps. Qu'il s'agisse d'un moment solitaire ou en duo dans votre jardin, laissez-vous transporter au cœur de la nature et découvrez des instants privilégiés de relaxation ultime.



*Un havre de chaleur
plongez dans nos
Saunas*

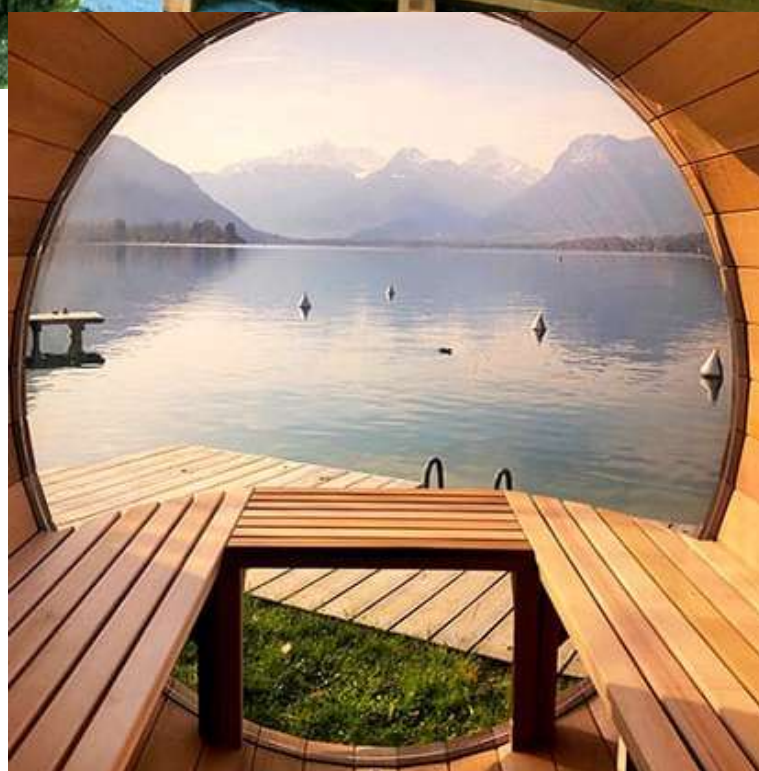

Notre sélection de Saunas Panoramiques

Le Cosmic est un sauna de qualité offrant une expérience relaxante, combinant la chaleur bienfaisante à une vue panoramique époustouflante, inspirée par la tradition finlandaise. Il peut accueillir jusqu'à 8 personnes, idéal pour votre jardin. La bulle panoramique à l'arrière, fabriquée sur mesure en France avec un acrylique de haute qualité, apporte une luminosité naturelle à l'intérieur. Pour plus d'intimité, nous proposons également une version avec une bulle fumée.



Votre évasion Saunas Barriques Héritage



Notre sélection de Saunas Barriques

Atelier Nordic conçoit et vend son sauna tonneau ou sauna barrique héritage depuis sa création en 2012. Réalisé en Red Cedar, ce sauna horizontal séduit par son architecture intemporelle et unique. Il est doté d'une solution de chauffage avec un poêle à bois ou d'un poêle électrique pour plus de performance lors de son utilisation, même par temps froid. Il se différencie du sauna panoramique par la présence d'un mur au dos plutôt qu'une bulle. Par conséquent, il convient mieux aux espaces restreints.



Notre sélection de Saunas Kubics

Avec notre sauna extérieur « Kubic », vous apportez une touche d'originalité à votre jardin ou terrasse tout en savourant des bienfaits de la relaxation à la nordique à votre convenance. Construit selon les mêmes normes que les saunas traditionnels scandinaves, ce sauna est entièrement réalisé en bois Red Cedar du Canada, garantissant qualité et esthétique. Ses lignes épurées ajoutent un charme supplémentaire à votre espace.

Ligne épurée à la nordique

Alors maintenant, c'est à vous de l'essayer, de l'adopter et de vous relaxer. Grâce à vos séances dans votre cabine de sauna, vous améliorerez vos défenses immunitaires et votre circulation sanguine.





SAUNAS EXTÉRIEURS PIN THERMOWOOD



Thermowood est un type de **bois spécial** qui a subi un **processus de modification thermique**, ce qui lui confère des propriétés améliorées qui le rendent idéal pour la construction de saunas. Les **bois tendres nordiques**, comme le **pin**, sont utilisés pour la production de Thermowood. Le bois est **chauffé à des températures de 212 degrés Celsius** en l'absence d'oxygène. Cette modification thermique altère la **structure cellulaire du bois**, améliorant sa **stabilité**, sa **durabilité** et sa **résistance à l'humidité**. La **couleur brune et riche** du Thermowood et les **motifs naturels** de son grain confèrent une **touche de sophistication et d'attrait visuel** aux saunas.



Le Sauna Tradition Barrique qui allie esthétisme et confort

Le sauna tonneau, véritable joyau de l'artisanat de la tonnellerie, ajoute une valeur ajoutée à votre coin détente en plein air. Fabriqué en pin thermowood, son design magnifie l'esthétique de votre jardin. Il s'adapte à n'importe quel espace, étant peu encombrant. L'intérieur est spacieux et offre suffisamment d'espace pour que chacun puisse profiter pleinement de ce moment de détente et de bien-être.

Espace intimiste

Nos saunas barriques créent un espace intime et accueillant, idéal pour des moments de relaxation en solitaire, en couple ou en petit comité. Vous avez la liberté de profiter de séances de détente à tout moment, sans devoir vous déplacer. Personnalisez votre expérience en ajustant la température, l'humidité et la durée de la séance, pour des bienfaits allant de la détente musculaire au soulagement du stress.

Chaleur harmonieuse

La conception ingénieuse du sauna tonneau garantit une répartition homogène de la chaleur. Cette uniformité thermique crée une expérience de sauna des plus agréables, où vous pouvez vous détendre sans soucis, profitez pleinement des bienfaits du sauna, et ainsi vivre un moment de pur bien-être.



Notre sélection de Saunas Designs

Ce sauna allie la qualité du bois naturel à un design épuré, offrant une expérience de chaleur humide et sèche. Parfaitement intégré à votre intérieur ou extérieur, il vous offre détente et bien-être à tout moment. Inspiré par la tradition scandinave, ce sauna design vous permet de personnaliser la taille vos banquettes pour une expérience solitaire ou partagée.

Nos Saunas au design raffiné

Une gamme de sauna extérieur en PIN THERMOWOOD (pin thermo-traité) avec un design épuré et minimaliste :

- Un sauna mini avec le design minimal et peu encombrant pouvant accueillir respectivement jusqu'à 2 ou 4 personnes
- Un sauna modulaire flexible avec son toit élégamment incliné, et le design innovant. C'est le sauna qui vous permet de concevoir votre propre espace de bien-être unique avec ou sans vestiaire.





SAUNAS INTÉRIEURS STANDARDS



Toujours dans le respect de la tradition, nous proposons plusieurs lignes de saunas aux dimensions et aux caractéristiques esthétiques multiples. Ces modèles ont été conçus pour une installation à l'intérieur de votre maison.

De l'aulne au sapin de Suède, plusieurs types de bois sont rigoureusement sélectionnés et soumis à des contrôles de qualité pour vous présenter une vaste gamme de choix pour les matériaux utilisés lors de la fabrication de votre sauna. Ainsi, selon vos préférences, vous pourrez choisir le style qui vous convient le mieux parmi la large sélection que nous vous proposons.

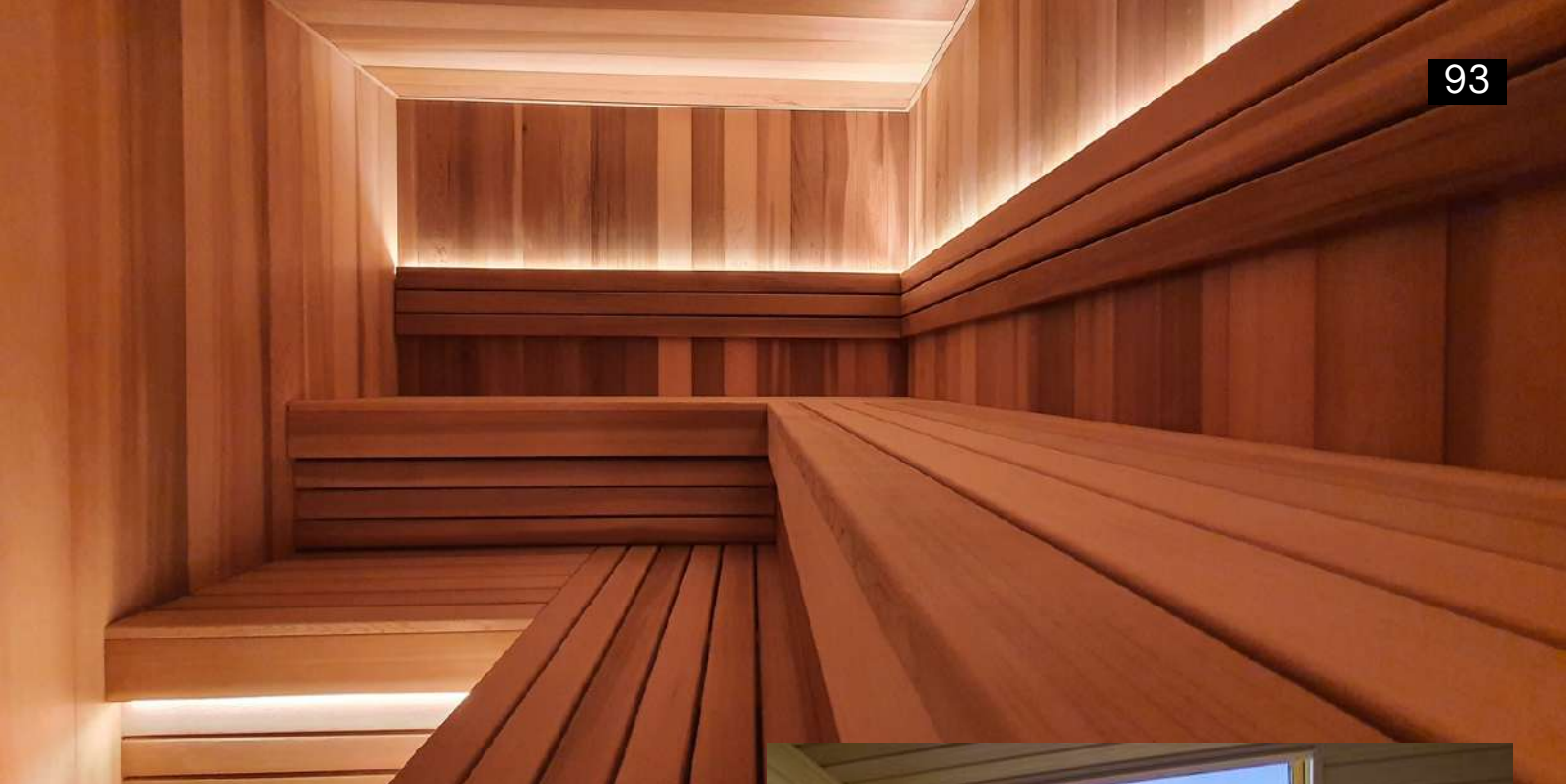

SAUNAS INTÉRIEURS SUR-MESURES



Vous rêvez d'un sauna unique en son genre et à votre image ?

Nous pouvons créer le sauna de vos rêves. Grâce aux compétences de nos techniciens et à l'aide du bureau d'études, nous mettons en place notre expertise à profit pour vous accompagner au mieux dans toutes les étapes de la réalisation de votre sauna, de la conception à la mise en service.

Pour nous, il est essentiel de vous faire plaisir !



HAMMAMS

Atelier Nordic vous propose d'élaborer votre projet de hammam sur-mesure. Ainsi, tout est personnalisable pour répondre à vos goûts et aux exigences de votre habitation. C'est pourquoi vous pourrez choisir parmi une sélection de matériaux et de finitions comme le carrelage, la forme des banquettes, un plafond voûté. La tradition et l'innovation s'unissent à la sécurité et à la qualité certifiée afin de tirer tous les avantages et de profiter du confort total d'un hammam chez soi.

Ambiance apaisante de nos hammams

Les bienfaits du hammam

Le hammam, traditionnellement reconnu pour ses propriétés tonifiantes et relaxantes, sera une excellente thérapie pour vous aider à combattre stress et tension qui nous attaquent au quotidien. En effet, cet équipement de bien-être apportera détente et sensation de pureté à votre corps. Également connu pour ses bienfaits sur notre aspect physique, le hammam aidera à éliminer les impuretés grâce à la dilatation des pores provoquée par la chaleur. Ainsi, la pénétration de la vapeur est facilitée et apportera luminosité, élasticité et souplesse à votre peau.

Le bain de vapeur est alors un instrument thérapeutique et préventif, indiqué quel que soit l'âge, pour prévenir les maladies des voies respiratoires, et est réputé pour être un excellent régulateur de tension.



LUXE À LA CARTE VOTRE HAMMAM SUR MESURE



*Créez votre espace de
sérénité : Hammams
sur-mesure*

Nous créons des hammams sur mesure pour vous offrir une expérience de bien-être personnalisée. Choisissez parmi une variété de matériaux, de finitions et d'options pour concevoir le hammam de vos rêves, adapté à votre espace et à votre style. Nous allions tradition et innovation pour garantir sécurité et qualité certifiée. Profitez de la détente totale chez vous, grâce à notre expertise en conception d'espaces de bien-être.





Notre sélection de Spas Viskan



Laissez-vous séduire par notre partenaire Viskan Spa, qui mise sur le confort autant que sur l'innovation dans le bien-être. Qualité des matériaux, conception ergonomique, haute technicité, respect de l'environnement, simplicité d'utilisation, pureté des lignes sont les critères qui caractérisent depuis toujours le design suédois et dont s'inspire Viskan Spa jusqu'à la perfection ! Alors, si vous aussi vous voulez vivre une expérience exceptionnelle, rejoignez-nous pour instaurer un rituel bien-être hors du commun dans votre quotidien et participer à la révolution du spa Made in Sweden.



Spa d'exception

Avec nos spas Viskan, vous trouverez :

- Les coques les plus épaisses du marché
- Une profondeur de siège idéale
- Une qualité de massage incomparable
- Une pompe de circulation indépendante
- Des couvertures épaisses pour une isolation optimale
- Une faible consommation d'énergie

Installation simplifiée

Ce spa s'installe aisément, sans nécessité de local technique. Il vous suffit d'avoir un accès à l'eau et à l'électricité à proximité pour profiter des bienfaits de l'hydromassage.

Relaxation assurée

Seul, en couple ou famille, profitez d'un bain chaud depuis chez vous, en toute intimité. Les bulles d'air, les jets, mais aussi la sensation de chaleur et d'apesanteur vous permettent de détendre vos muscles et de relâcher la tension.



LE LUXE NATUREL AVEC NOS SPAS EN BOIS



Notre sélection de Spas en Bois

Nos spas en bois vous accompagne chaque jour dans votre chemin vers la relaxation.

L'esthétique très naturelle s'inscrit dans la tradition antique scandinave. Nos spas sont entièrement élaborés à partir de Red Cedar : un choix durable et une beauté naturelle incomparable.

À vous les jets à massages, les remous et la douce chaleur, le tout avec un traitement de l'eau automatique pour un confort absolu.



Expérience unique

Ce spa en bois vous offre une expérience hors du commun par son assise verticale spécialement conçue pour une immersion totale dans l'eau. Il garantit un massage intense et revigorant grâce à une répartition astucieuse des jets. Ce spa, fabriqué exclusivement à partir de bois massif, s'intégrera parfaitement à votre environnement, vous offrant une balnéothérapie confortable et subtilement parfumée d'arômes naturels.

Technologie de pointe

Nos spas sont équipés d'une lampe UV qui purifie naturellement l'eau en éliminant instantanément les bactéries. Chaque spa est également doté d'un ensemble moderne comprenant des jets de massage hydro/air, une filtration automatique, un chauffage électrique et un éclairage intégré.

Élégance et durabilité

Fabriqué avec soin à partir du bois massif du célèbre Cèdre Rouge Canadien, ce bois naturellement résistant, isolant et imputrescible permet une installation en extérieur sans nécessiter de traitements spécifiques.



LAISSEZ-VOUS SÉDUIRE PAR L'AUTHENTICITÉ NORDIQUE DE NOS SPAS



Notre sélection de Bains Nordiques

Avec nos spas nordiques, plongez dans un bain chaud en extérieur sans les distractions bruyantes des bulles, pour une détente authentique et apaisante.

Vivez l'expérience du bain nordique, où le confort rime avec simplicité et harmonie. Entièrement chauffé au poêle à bois, ce mode de chauffage, économique et naturel, permet à l'eau de monter à la bonne température, afin que vous puissiez profiter de votre moment de bien-être.



Bain nordique authentique

Vivez l'expérience du bain nordique, où la tradition rencontre la chaleur d'un authentique poêle à bois. Immergez-vous dans l'eau chaude en contemplant les étoiles, la neige ou le soleil, dans un bain nordique à la fois naturel et écologique, vous offrant chaleur, convivialité et relaxation. L'esthétique naturelle s'inspire de la tradition scandinave antique, combinant jets de massage, remous et douce chaleur, le tout avec un traitement automatique de l'eau pour un confort absolu.

Choix économique & écologique

Le bain nordique se démarque par son efficacité énergétique. En utilisant un poêle à bois ou électrique pour chauffer l'eau, il consomme bien moins d'énergie que les spas traditionnels avec pompes et jets. Optez pour une détente chaleureuse et respectueuse de l'environnement.

Détente optimale

Le bain nordique offre une relaxation unique. Alternant entre eau chaude et froide, il stimule la circulation sanguine, renforce l'immunité, diminue le stress, améliore le sommeil, exfolie naturellement la peau, et stimule la créativité. En somme, le bain nordique est une évasion bénéfique pour le corps et l'esprit, mêlant chaleur et fraîcheur pour une détente totale.

NOUS ENGAGEMENTS

À l'écoute de vos besoins, nous nous efforçons de toujours vous proposer la solution la plus optimale.

Nous attachons une attention toute particulière à participer à un avenir durable et à améliorer le bien-être de notre planète.

C'est pourquoi, pour l'achat d'une pompe à chaleur et de panneaux photovoltaïques, AFM SA s'engage à planter un arbre en Suisse avec son partenaire d'Almighty Tree.



Almighty
Tree 





ÉQUIPES DYNAMIQUES

Proches de vous, nos équipes sont à votre service pour répondre à vos exigences dans les meilleurs délais. Nous vous garantissons le professionnalisme d'équipes confirmées à l'écoute de vos besoins.

BUREAU D'ÉTUDES

Notre bureau d'études CVC vous conseille et vous accompagne de l'étude du concept à sa réalisation. Les compétences d'ingénierie de notre équipe vous assurent un suivi personnalisé de votre projet.

Un seul chargé d'affaires est responsable de la conception et de l'exécution de votre installation.



Une entreprise agréée et labellisée





VOTRE EXPERT CONFORT & ÉNERGIE

Chemin des Epinglis N°21 - 1257 Bardonnex
022 771 36 22 - info@afm-energie.ch
WWW.AFM-ENERGIE.CH



Chemin des Epinglis N°21 - 1257 Bardonnex
022 566 22 10 - contact@cnkconnect.ch
WWW.CNKCONNECT.CH



ATELIER NORDIC SUISSE

Rue du Bourg N°4 - 1095 Lutry
021 711 43 66 - info@ateliernordic.ch
WWW.ATELIERNORDIC.CH